



**COFFRES-FORTS**  
**Forestier**  
 MAISON FONDÉE EN 1850



**PETITJEAN**  
**HAFFNER AÎNÉ**



# COFFRES – FORTS

**Série AG**

**Série AGE – Coffre de Sécurité**

**Série JAG – Classe I E**

**Série NG – Classe II E**

**Série BC – Classe III E**

**Série GP 4 & 5 – Classe IV & V E**



Entreprise certifiée ISO 9001  
 Système de management  
 de la Qualité

**Fabrication  
 100% Française**

Nouvelle serrure à clé  
 Double Panneton.  
 Degré B E   
 Réf. : FF07PAG  
 Reproduction sur numéro.



**Depuis  
 1825**

*Fabrications Spécifiques  
 sur demande*



**Société KLOZ**

1 bis rue du Clos Michel  
 35590 ST GILLES

Tel. : 02 23 61 01 41  
[contact@kloz35.fr](mailto:contact@kloz35.fr)

[www.klozbretagne.com](http://www.klozbretagne.com)

## COFFRES FORTS CSE, I, II & III E

**PROTECTION :** Série AGE – JAG – NG – BC : Caisse : Paroi de 40 mm, Porte : 60mm.

Série AG : Paroi de 60 mm sur les 6 faces.

La structure interne de la paroi évolue en fonction des degrés de protection des classes A2P E.

**PORTE :** montée sur pivots extérieurs, ouverture à 180° avec ancrage sur toute la hauteur côté pivots.  
Épaisseur totale : 120 mm.

**SERRURE :** pènes de diamètre 28 mm, (2 en façade – 1 haut – 1 bas) commandés par poignée. (2 pènes en façade pour les coffres de H400).

**Condamnation par une serrure de haute sécurité à clé double panneton 10 gorges FF incrochetable (degré B E A2P par le CNPP, reproduction de clé sur numéro) référence FF07PAG**

Serrure de conception et de fabrication FORESTIER. (Louis Ferdinand FORESTIER était artisan serrurier avant 1825).

Les séries AGE - JAG - NG - BC sont également agréées A2P E avec uniquement une serrure La Gard à combinaison à disques (1.000.000 de codes) ou uniquement la serrure à clé variable La Gard ou uniquement serrure à clavier électronique degré BE ou autre serrure mécanique agréée.

**DELATEUR :** Les mécanismes des gorges et de la combinaison sont protégés en permanence par un double délateur réagissant aux attaques mécaniques et thermiques, qui assure alors un blocage automatique du mouvement des pènes.

Trous de scellement sol et dos.

**SCELLEMENT :** trous 20 mm : un au sol et un au dos.

### OPTIONS :

- **Combinaison mécanique 4 tubes compteurs 160.000 codes**

- Coffret intérieur à une porte, Hauteur 210mm, épaisseur 3mm, ouverture 90°
- Serrure avec clé prisonnière en ouverture.
- Serrure à clés variables.
- Serrure à combinaison à disques (1.000.000 codes) sans clé ou avec clé.
- Serrure à clavier électronique.
- Contrôle d'ouverture par 2° serrure.
- Serrure à ouverture retardée et Serrure " horaire ".

- Fente de dépôt avec anti-pêche.
- Dépôt de fonds par cylindre. (Cf. page 10)
- Porte avec pivots à gauche.
- Coffre-fort sur socle de hauteur 300 mm, ou autre.
- Coffre-fort " double volume ".
- Coffre-fort transfert de fonds.
- Dimensions spéciales.

| REFERENCES |     |     |      |       | DIMENSIONS EXTERIEURES |         |            | DIMENSIONS INTERIEURES |                        |         |                        |            |                        |
|------------|-----|-----|------|-------|------------------------|---------|------------|------------------------|------------------------|---------|------------------------|------------|------------------------|
| AG         | AGE | JAG | NG   | BC    | Hauteur                | Largeur | Profondeur | Hauteur                |                        | Largeur |                        | Profondeur |                        |
| -          | CSE | I-E | II-E | III-E |                        |         |            | AG                     | AGE<br>JAG<br>NG<br>BC | AG      | AGE<br>JAG<br>NG<br>BC | AG         | AGE<br>JAG<br>NG<br>BC |
| 27 CD      | -   | -   | -    | -     | 300                    | 400     | 300        | 160                    | -                      | 280     | -                      | 110        | -                      |
| 40         | 40  | 41  | 42   | -     | 400                    | 520     | 400+30     | 260                    | 320                    | 400     | 440                    | 210        | 240                    |
| 60         | 60  | 61  | 62   | 60    | 600                    | 520     | 460+30     | 460                    | 520                    | 400     | 440                    | 270        | 300                    |
| 80         | 80  | 81  | 82   | 80    | 800                    | 600     | 480+30     | 660                    | 720                    | 480     | 520                    | 290        | 320                    |
| 100        | 100 | 101 | 102  | 100   | 1000                   | 650     | 550+30     | 860                    | 920                    | 530     | 570                    | 360        | 390                    |
| 120        | 120 | 121 | 122  | 120   | 1200                   | 700     | 550+40     | 1060                   | 1120                   | 580     | 620                    | 360        | 390                    |
| 140        | 140 | 141 | 142  | 140   | 1400                   | 750     | 650+40     | 1260                   | 1320                   | 630     | 670                    | 460        | 490                    |

## AG

**AGE** Assurable 8.000€

**JAG** Assurable 25.000€

**NG** Assurable 35.000€

**BC** Assurable 55.000€



Classe CSE – Coffre de Sécurité- *Coupe Feu*



Classe I – E - *Coupe Feu*



Classe II – E



Classe III – E



*JAG 41 Classe I E*



*NG 102 Classe II-E*



*NG 62 Classe II-E*



*NG 42 Classe*



*BC 60 Classe III-E*



*JAG 81 Classe I E*



*AG 27  
Clavier Electronique*



*JAG 61 Classe I E  
Clavier électronique*

| AMENAGEMENT INTERIEUR   |                   | PASSAGE LIBRE |         | VOLUME |                        | POIDS |     |     |     |     | ENCOMBREMENT          |                        |
|-------------------------|-------------------|---------------|---------|--------|------------------------|-------|-----|-----|-----|-----|-----------------------|------------------------|
| Coffret Intérieur H=210 | Tablettes Mobiles | Hauteur       | Largeur | AG     | AGE<br>JAG<br>NG<br>BC | AG    | AGE | JAG | NG  | BC  | Ouverture Porte à 90° | Ouverture Porte à 180° |
| -                       | 1                 | 140           | 210     | 6      | -                      | 65    | -   | -   | -   | -   | 55                    | 58                     |
| -                       | 1                 | 240           | 330     | 22     | 35                     | 150   | 105 | 115 | 160 | -   | 81                    | 84                     |
| option                  | 1                 | 440           | 330     | 50     | 70                     | 230   | 155 | 165 | 240 | 260 | 87                    | 84                     |
| option                  | 2                 | 640           | 410     | 92     | 120                    | 330   | 215 | 225 | 335 | 370 | 97                    | 100                    |
| option                  | 3                 | 840           | 460     | 165    | 205                    | 460   | 280 | 295 | 470 | 505 | 108                   | 110                    |
| option                  | 3                 | 1040          | 510     | 221    | 270                    | 560   | 365 | 375 | 580 | 610 | 114                   | 120                    |
| option                  | 3                 | 1240          | 560     | 365    | 435                    | 770   | 470 | 480 | 760 | 800 | 129                   | 130                    |

## COFFRES FORTS DOUBLE VOLUME

Les coffres-forts **DOUBLE VOLUME** reprennent l'ensemble des caractéristiques techniques des séries AG - JAG - NG - BC - GP.



GP Double 1850x700x650



JAG 101 SUR BC 60



JAG 81 A FENTE avec Porte  
Les enveloppes tombant dans le coffret intérieur



JAG 121 SUR TA



BC 80 (Classe III E)  
Sur Socle de 300 mm

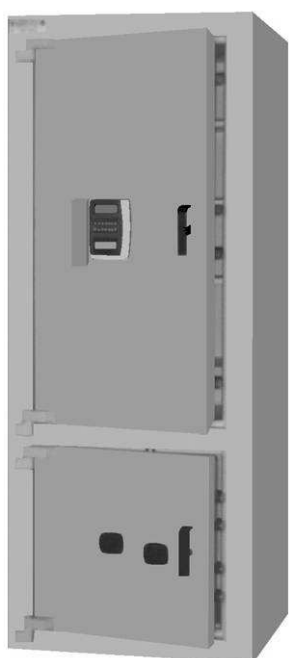

JAG sur BC avec fente dépôt  
– avec ou sans coffret intérieur 1800 x 700 x 700  
Smart Gard Time Delay

JAG 61 sur  
JAG 41 Horo 1500



**COFFRES-FORTS**  
**forestier**

MAISON FONDÉE EN 1850

# **COFFRES – FORTS**

## **TRES GROS RISQUES**



**Série GP – Classe IV E & V E**



## COFFRES FORTS Série GP Classe IV & V E

**PROTECTION :** Paroi de 60 mm d'épaisseur garnie d'un matériau spécial, iso résistant, armé, vibré, offrant des résistances mécaniques et thermiques exceptionnelles (marteau-piqueur, chalumeau...).

**PORTE :** 170 mm d'épaisseur totale (paroi de 80 mm) montée sur pivots extérieurs pour ouverture à 180° avec profil spécial s'emboîtant dans le bâti du coffre-fort pour rendre inutile l'attaque des pivots. Feuillures de protection assurant l'étanchéité et la protection des pènes.

**SERRURE :** Les mécanismes sont intégrés à la porte. Les pènes de diamètre 28 mm en expansion sur trois côtés (6 en façades – 2 haut – 2 bas) sont commandés par une poignée facilitant en même temps la manœuvre de la porte.

Tous les mécanismes sont protégés par la totalité de l'épaisseur de la paroi de protection.

**CONDAMNATION :** Deux serrures à clé double panneton agréées A2P BE Réf. : FF07PAG 

**DELATEUR :** Les mécanismes des gorges et de la combinaison sont protégés en permanence par un double délateur réagissant aux attaques mécaniques et thermiques, qui assure alors un blocage automatique du mouvement des pènes.

Trous de scellement sol et dos.



### OPTIONS :

- Coffret intérieur.
  - Clavier Electronique A2P BE
  - Dépôt de fonds par cylindre pour la classe IV E (Cf. page 10)
  - Transfert de fonds.
  - Dépôt pneumatique.
  - Combinaison 4 compteurs (160 000 codes)
  - Dimensions spéciales
  - Option PMR (Personnes à Mobilité Réduite)
- Avec cases respectant les normes en vigueur et une tablette amovible.



GP 57

| REFERENCES | <br>CLASSE | DIMENSIONS EXTERIEURES |         |            | DIMENSIONS INTERIEURES |         |            |
|------------|---|------------------------|---------|------------|------------------------|---------|------------|
|            |   | Hauteur                | Largeur | Profondeur | Hauteur                | Largeur | Profondeur |
| GP 47      | IV - E  | 800                    | 600     | 500+40     | 680                    | 480     | 250        |
| GP 412     |   | 1000                   | 700     | 550+40     | 880                    | 580     | 300        |
| GP 420     |   | 1200                   | 700     | 650+40     | 1080                   | 580     | 400        |
| GP 435     |   | 1400                   | 700     | 750+40     | 1280                   | 580     | 500        |
| GP 57      | V - E   | 800                    | 600     | 500+40     | 680                    | 480     | 250        |
| GP 512     |   | 1000                   | 700     | 550+40     | 880                    | 580     | 300        |
| GP 520     |   | 1200                   | 700     | 650+40     | 1080                   | 580     | 400        |
| GP 535     |   | 1400                   | 700     | 750+40     | 1280                   | 580     | 500        |

**GP 4** Assurable 110.000€  Classe IV – E  
**GP 5** Assurable 200.000€  Classe V – E



**GP 535**



**GP 420**



**GP 47 classe IVE A2P**  
**H : 800 L : 600 P : 500 mm**  
**560 Kg pour 85 Litres**  
**2 serrures à clé double panneton**

| AMENAGEMENT INTERIEUR   |                   | PASSAGE LIBRE |         | VOLUME | POIDS | ENCOMBREMENT          |                        |
|-------------------------|-------------------|---------------|---------|--------|-------|-----------------------|------------------------|
| Coffret Intérieur H=210 | Tablettes Mobiles | Hauteur       | Largeur |        |       | Ouverture Porte à 90° | Ouverture Porte à 180° |
| Non                     | 1                 | 630           | 370     | 85     | 530   | 500                   | 410                    |
| Sur demande             | 2                 | 830           | 470     | 160    | 750   | 600                   | 510                    |
| Sur demande             | 2                 | 1030          | 470     | 260    | 970   | 600                   | 510                    |
| Sur demande             | 3                 | 1230          | 470     | 375    | 1215  | 600                   | 510                    |
| Non                     | 1                 | 630           | 370     | 85     | 530   | 500                   | 410                    |
| Sur demande             | 2                 | 830           | 470     | 160    | 750   | 600                   | 510                    |
| Sur demande             | 2                 | 1030          | 470     | 260    | 970   | 600                   | 510                    |
| Sur demande             | 3                 | 1230          | 470     | 375    | 1215  | 600                   | 510                    |



**GP PMR**  
*Ce coffre posé sur son  
Support permet de respecter  
Les normes PMR  
2 serrures à clé double panneton*



**GP Base Technique classe VE**  
*H : 1800 L : 900 P : 750 mm  
Poids 2200 Kg  
Serrure à clé double panneton +  
combinaison 4 tubes compteurs +  
serrure horaire*





# COFFRES – FORTS

Classe I – II – III – IV E D.F.C.



DEPOT DE FONDS

&

Systemes de Dépôt



## COFFRES FORTS DEPOT DE FONDS PAR CYLINDRE

Sur demande, le système de dépôt peut être orienté en façade, au dos, côté droit, côté gauche. Il permet de recevoir des objets de 45 mm d'épaisseur, 230 mm de largeur et 190 mm de profondeur. Des mallettes en plastique rigide peuvent être fournies (dim 230x190x45mm).

Ces coffres forts sont pré-équipés de quatre trous de scellement au sol.

### SERRURE :

La fermeture est assurée par une serrure à clé double panneton A2P BE à clé prisonnière (FF07PAG)

OU par une serrure à clé double panneton et une combinaison à 4 chiffres

OU par 2 serrures à clés double panneton (à préciser à la commande).

### OPTION :

- Récupération des fonds dans le système SECURASAC.  
(Voir coffre fort combiné pour l'option securasac)
- manchon de finition pour les DFC Dos traversant un mur



BC 60 DFC



BC60 DFC

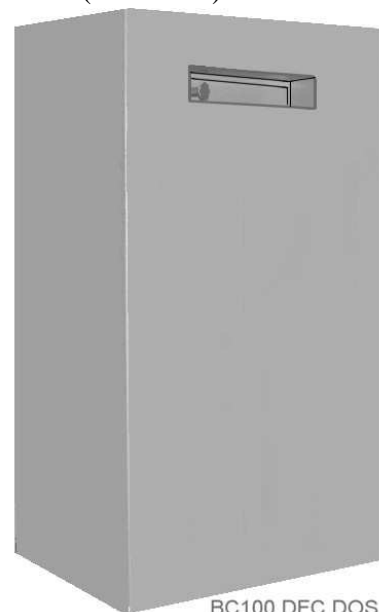

BC100 DFC DOS

| REFERENCES  | <br>CLASSE | DIMENSIONS EXTERIEURES |     |     | DIMENSIONS INTERIEURES |     |     | PASSAGE LIBRE |     | VOLUME | POIDS |
|-------------|---|------------------------|-----|-----|------------------------|-----|-----|---------------|-----|--------|-------|
|             |   | H                      | L   | P   | H                      | L   | P   | H             | L   |        |       |
| JAG 61 DFC  | I E   | 920                    | 520 | 460 | 520                    | 440 | 300 | 440           | 330 | 70     | 225   |
| JAG 81 DFC  | I E   | 1120                   | 600 | 480 | 720                    | 520 | 320 | 640           | 410 | 120    | 285   |
| JAG 101 DFC | I E   | 1320                   | 650 | 550 | 920                    | 570 | 390 | 840           | 460 | 205    | 350   |
| NG 62 DFC   | II E  | 920                    | 520 | 460 | 520                    | 440 | 300 | 440           | 330 | 70     | 365   |
| NG 82 DFC   | II E  | 1120                   | 600 | 480 | 720                    | 520 | 320 | 640           | 410 | 120    | 490   |
| NG 102 DFC  | II E  | 1320                   | 650 | 550 | 920                    | 570 | 390 | 840           | 460 | 205    | 610   |
| BC 60 DFC   | III E   | 920                    | 520 | 460 | 520                    | 440 | 300 | 440           | 330 | 70     | 385   |
| BC 80 DFC   | III E   | 1120                   | 600 | 480 | 720                    | 520 | 320 | 640           | 410 | 120    | 505   |
| BC 100 DFC  | III E   | 1320                   | 650 | 550 | 920                    | 570 | 390 | 840           | 460 | 205    | 655   |
| GP 47 DFC   | IV E  | 1150                   | 600 | 500 | 680                    | 480 | 250 | 630           | 370 | 85     | 715   |
| GP 412 DFC  | IV E  | 1350                   | 700 | 550 | 880                    | 580 | 300 | 830           | 470 | 160    | 970   |
| GP 420 DFC  | IV E  | 1550                   | 700 | 650 | 1080                   | 580 | 400 | 1030          | 470 | 260    | 1210  |

## TÊTE de DEPOT

Les têtes de dépôts sont réalisées en Acier d'épaisseur 12mm. Elles sont équipées d'un cylindre permettant de déposer des objets de dimensions maxi : 45 mm d'épaisseur, 230 mm de largeur & 190 de profondeur.

Sur demande, la tête de dépôt peut être orientée en façade, au dos. Elle est équipée d'une serrure à demi-cylindre européen.

Les têtes de dépôt peuvent être installées sur les coffres de la Série : TA, AG, JAG, NG, BC& GP.

En option :

- le demi-cylindre européen protégé contre le perçage & l'arrachement avec carte de propriété.
- La serrure peut être équipée de deux pènes latéraux de chaque coté en plus du pêne vertical.
- Récupération des fonds dans le système SECURASAC. (Cf. Coffre-Fort Combiné).
- Habillage inox.
- Mallette plastique 230 x 190 x 45.
- Dimensions spéciales en fonction des objets à déposer.



Tête de dépôt  
Sur NG102

## TIROIR DE DEPOT

Le tiroir de dépôt est prévu pour déposer des objets de 90 mm d'épaisseur, 330 mm largeur, et 290 mm de profondeur. Il est fermé par une serrure à demi-cylindre européen comportant deux clés.

Sur demande, le Tiroir de dépôt peut être orienté en façade, au dos. Il est équipé de glissières télescopiques permettant de sortir le tiroir de 350mm.

Le tiroir peut être monté sur les coffres de la Série TA, AG, JAG.

En option :

- le demi-cylindre européen protégé contre le perçage & l'arrachement avec carte de propriété.
- La serrure peut être équipée de deux pènes latéraux de chaque coté en plus du pêne vertical.
- Récupération des fonds dans le système SECURASAC. (Cf. Coffre-Fort Combiné).
- Habillage inox.
- Mallette plastique 230 x 190 x 45.
- Dimensions spéciales en fonction des objets à déposer.

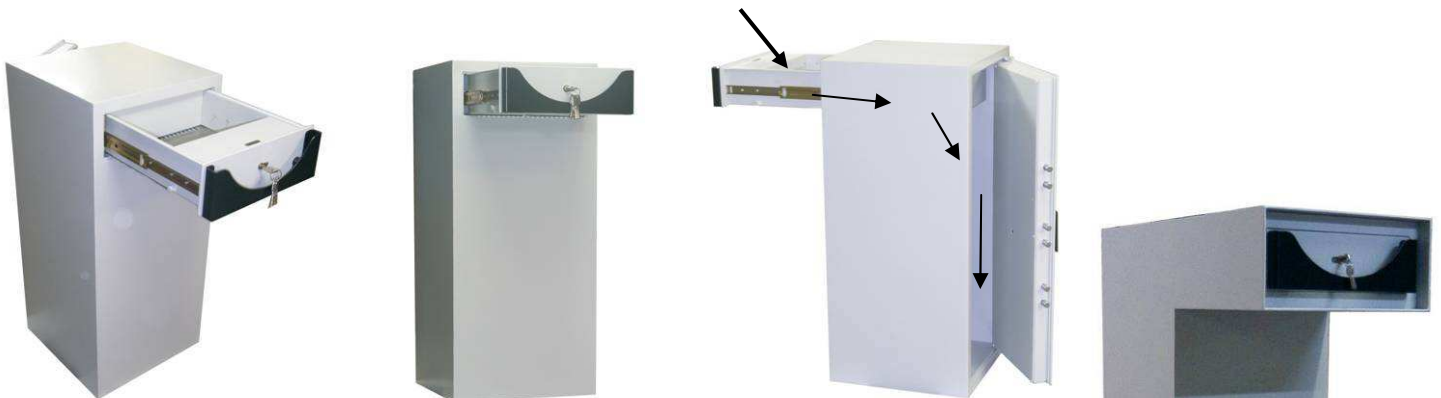

**TA 1212 B9** avec tiroir de dépôt orienté en façade ou au Dos.

- Dimensions Extérieures : H : 985 ou 1230 L : 450 P : 450 mm
- Protection : 12 mm sur les 6 faces.
- Condamnation par serrure à clés FF 10 gorges A2P BE, 6 pènes facades commandés par poignée.
- Tiroir condamné par ½ cylindre européen à clé prisonnière, pêne 8mm.
- Volume: 250 L
- Poids: 230 Kg

Options : Base TA 88 , 8 mm sur les 6 faces.  
Serrure Tiroir à clés non prisonnière



Coffre TA 1212 Tiroir  
Pour Mur Epaisseur 350 mm

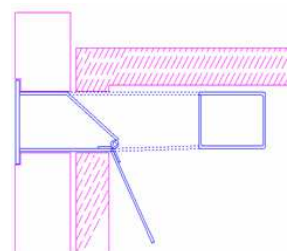

La série TA 1212 à Tiroir peut être soit utilisée :  
En borne, au milieu d'une agence bancaire  
Ou bien imbriqué dans un mur d'argent, comme présenté dans la photo ci-dessous.

Ce coffre offre la possibilité de pouvoir déposer des chèques au sein de la banque de manière totalement autonome pour les professionnels, sans avoir besoin de passer au guichet.

Chaque professionnel possède une clé ouvrant le tiroir de dépôt.

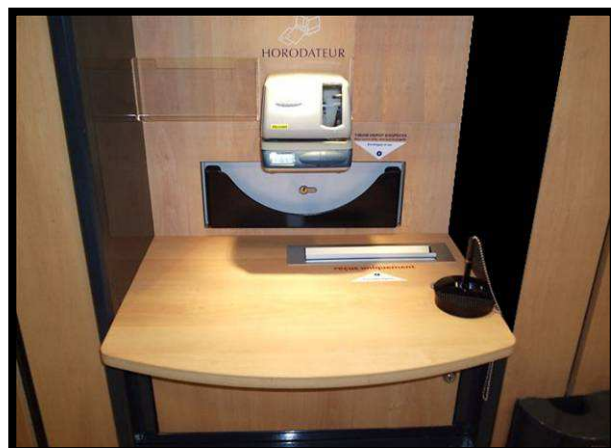

Le tiroir peut également être réalisé sur mesure en fonction d'une épaisseur de mur donnée. Ainsi les dépôts peuvent se dérouler sans avoir à entrer dans un établissement.

Tiroir de dépôt adaptable également sur des coffres forts type AG JAG NG BC

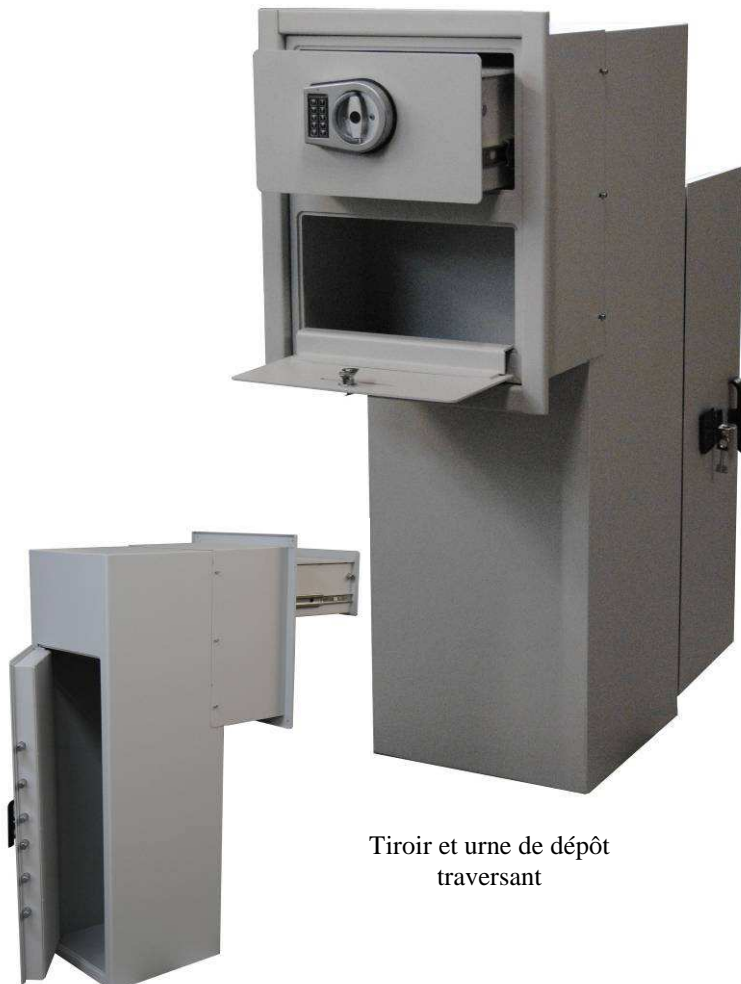

Tiroir et urne de dépôt traversant



**Dépôt Bancaire**  
Avec tiroir de dépôt client  
Réception dans coffre Ta  
En deux parties assemblable  
Recouvrement avec façade inox

**Dépôt Bancaire**  
Avec Coffre Transfert  
+ Boîte aux lettres  
+ Tiroir de Dépôt



## Dépôt Manuel d'Argent Sécurisé par Tiroir

Système de dépôt de fond par tiroir. Adaptable sur tout type de coffre de la classe O à la classe IV E.

L'accès du tiroir est protégé par un portillon extérieur habillé en inox.

En cas d'attaque le tiroir est protégé mécaniquement contre l'arrachement. Le passage des dépôts se trouve alors obstrué à l'intérieur du coffre.

La taille du tiroir permet de recevoir des cassettes de dimensions maxi : 150x70x230mm



## Dépôt Manuel d'Argent

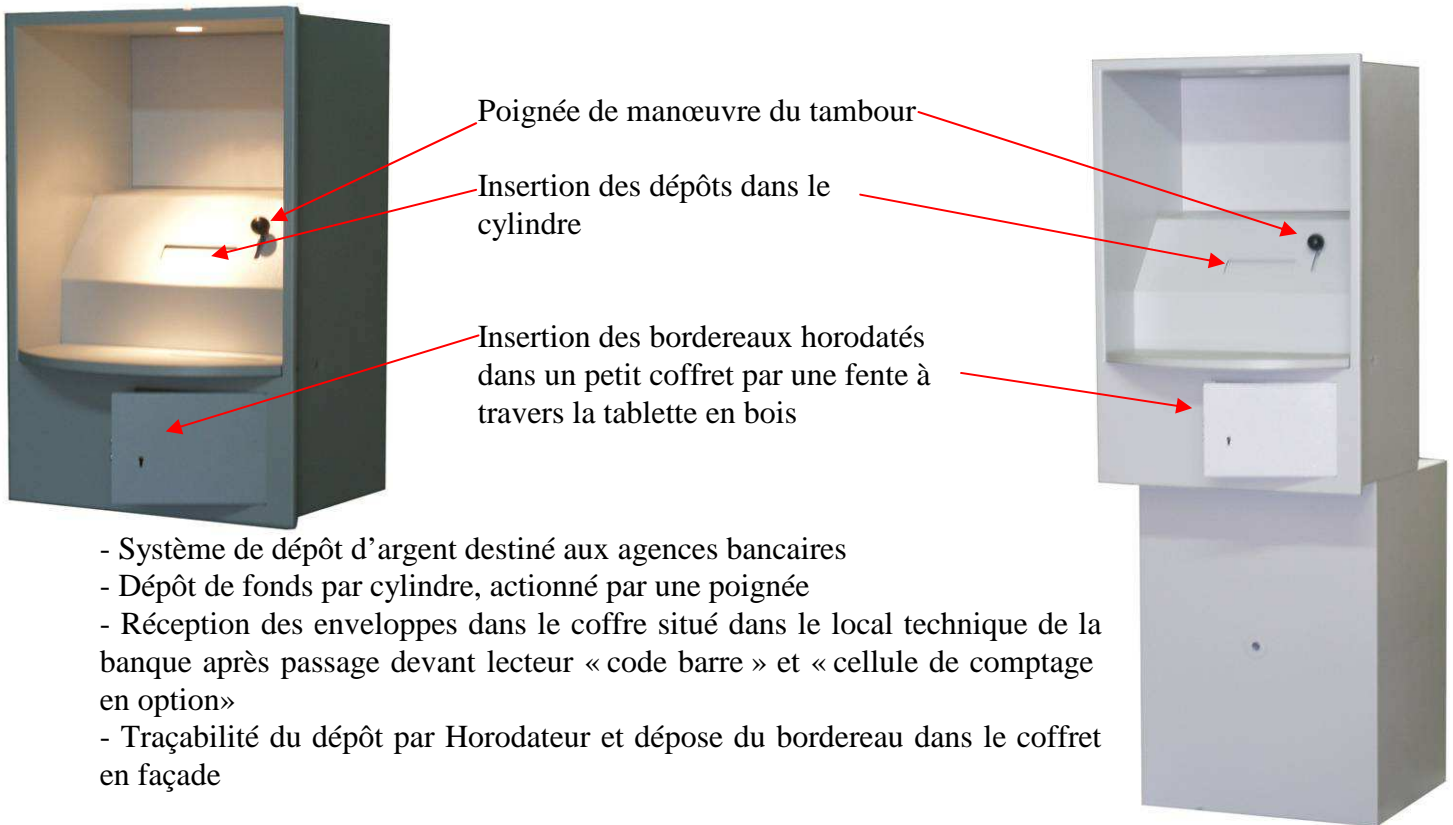

### Options :

- Clavier avec afficheur numérique
- Lecteur de carte bancaire
- Imprimante
- Lumière
- Blocage du tambour par serrure à clé ou déblocage par une reconnaissance par carte bancaire ou personnelle.





## Dépôt de Valeurs Sécurisé : DVS

(Dépôt Manuel d'argent sécurisé par cylindre)

*Tête de dépôt sécurisée agréée CAMCA.*

La tête de dépôt est fabriquée suivant les mêmes caractéristiques de parois qu'un coffre fort. Elle est agréée A2P classe II, III et IV A2P E selon la norme 1143-2.

Celle-ci peut atteindre un poids de 250 KG et peut être placée sur tout type de coffre fort ayant des caractéristiques basses techniques de la classe I E à la classe IV E

Les têtes de dépôt peuvent être placées sur des coffres de :

60, 80, 100 ou 120 cm de haut ;

Entre 70 et 270 litres de volume ;



Ce système de dépôt est destiné aux commerçants et peut être implanté dans un mur d'argent ou bien en borne dans une agence bancaire.

Le levier du cylindre de dépôt est très simple d'utilisation. Afin de réaliser un dépôt il vous suffit seulement d'actionner la poignée vers le bas, d'insérer le dépôt et de relâcher la poignée.

La taille du cylindre permet de recevoir des cassettes de dimensions maxi : 150x70x230mm

Ce système de dépôt est équipé de supports anti-sciage destinés à éviter l'arrachement de la tête sur le coffre et d'un système anti-pêche installé dans le coffre.

En option :

- il peut lui être ajouté un dispositif d'éclairage par led (faible diffusion de chaleur) placé à l'intérieur de l'habillage.
- un dispositif de blocage du tambour par serrure à clé ou par reconnaissance par carte bancaire afin de réserver l'accès du dépôt aux personnes uniquement habilitées.
- Un DOCT peut également compléter l'installation (situé dans la porte du coffre)

| REFERENCES | CLASSE<br> | Dimensions Extérieures |     |     | Dimensions intérieurs du coffre |     |     | Passage Libre du Coffre |     | Volume | Poids |
|------------|---|------------------------|-----|-----|---------------------------------|-----|-----|-------------------------|-----|--------|-------|
|            |   | H                      | L   | P   | H                               | L   | P   | H                       | L   |        |       |
| NG 102 DVS | D II E  | 1000+500               | 650 | 550 | 920                             | 570 | 390 | 840                     | 460 | 205    | 530   |
| BC 100 DVS | D III E   | 1000+500               | 650 | 550 | 920                             | 570 | 390 | 840                     | 460 | 205    | 755   |
| GP 412 DVS | D IV E  | 1000+600               | 700 | 550 | 880                             | 580 | 300 | 830                     | 470 | 160    | 1020  |





*Dépôt du reçu*

*Récupération du reçu  
coté local technique*



*Tête de dépôt avec  
dépôt de bordereaux*

**OPTION :**

**TETE DE DEPOT DVS TOUT INOX**



*Tête de dépôt DVS  
réalisée en INOX*



**OPTION :**

**TETE DVS avec *Portillon extérieur sur Rue***

Caractéristiques :

- épaisseur 4 ou 8mm avec habillage inox
- Porte avec pivot intérieur, ouverture à 90 °
- Façade lisse
- Fermeture par serrure à ½ cylindres européens, protégé contre le perçage, avec carte de propriété. (3 clés par porte)  
ou serrure à clé A2P BE réf. : FF07PAG

Préciser à la commande :

- le nombre de clé
- l'épaisseur du mur



## OPTION :

### TETE DVS AVEC DEPOT CONSIGNE COMMERCANT

Possibilité d'installer au dessus de la tête de dépôt des compartiments « commerçant » :

2, 4 ou 6 compartiments

Dimensions du compartiment : H : 95 L : 200 P : 200 mm

Caractéristiques : (identiques que nos produits DCC)

- épaisseur 6 ou 8mm pour la porte
- Pivot intérieur, ouverture à 90 °
- Façade lisse
- Fermeture par serrure à ½ cylindres européens, protégé contre le perçage, avec carte de propriété. (3 clés par porte) ou par clavier électronique, possibilité également de le combiné avec un contrôle par carte bancaire.

Serrure 9x9 Forestier à demi cylindre européen.  
Clé prisonnière à l'ouverture.  
Pêne épaisseur 8 mm.



## Dépôt de Valeurs Sécurisé Avec Contrôle par Carte Bancaire

Ce produit est fabriqué sur des coffres avec des volumes réceptacles de 120 litres et 205 litres. La hauteur des coffres permet de respecter la norme PMR (Personne à Mobilité Réduite), la poignée de manœuvre se situe au maximum à 1m30 du sol.

Un système anti-pêche intérieur, placé sous la descente des enveloppes empêche toute « pêche » de la part des personnes mal intentionnées.

La fixation des têtes DVS par rapport au coffre fort est assurée par 4 tiges filetées passant au travers de notre matériel avec bague tournante anti-sciage.

Le coffre se fixe via 4 trous au sol.

Sur le dessus, tête de dépôt DVS avec son fascia de finition en Inox ou toute teinte sur demande.

Le fascia est raccordé autour de la tête de dépôt, celui-ci peut être réglable en fonction de l'épaisseur de l'enceinte blindée ou du mur extérieur.

### EN EXTERNE COTE CLIENT :

L'introduction de la carte à puce dans le lecteur permet le déverrouillage du tambour et reconnaissance de l'utilisateur.

Tant que la carte bancaire n'est pas introduite, aucune manipulation n'est possible.

De plus l'utilisation pourra être réservée aux clients possédant une carte dédiée (code Bin des cartes programmables sur place si besoin) et remise par la banque, ou bien aux personnes ayant leur compte dans cette banque de la région

Le client ou le commerçant par l'intermédiaire de l'écran tactile pourra choisir : soit dépôt d'espèce soit dépôt de chèque et indiquer le montant mis dans l'enveloppe

A ce moment la poignée ouvrant la trappe de dépôt pourra être utilisée pour effectuer son versement. Le client pourra recevoir un ticket personnel, lui indiquant l'heure, la date numéro partiel de la carte utilisée et le montant déposé ; Ce ticket sera à conserver par celui-ci. Verrouillage automatique du tambour dès la reprise de la carte bancaire.

Des cellules de comptages positionnées sur l'anti-pêche (2 barrières) nous indiquent le nombre de dépôts effectués par le client. Celui-ci peut faire à la suite plusieurs dépôts, il suffit de suivre les indications qui apparaissent sur l'écran tactile.

Les cellules, permettent de connaître si un dépôt a réellement été effectué, si il y a tentative de fraude et si il y a bourrage

A savoir, l'écran tactile peut être personnalisé au nom et à l'enseigne Bancaire. LOGO banque et tout autre indication, plusieurs fonds d'écran possible



## EN INTERNE COTE LOCAL TECHNIQUE :

Utilisation banque, le guichetier pourra tous les soirs lors du ramassage des dépôts, imprimer toutes les opérations effectuées dans la journée, il pourra ainsi en cas de litige se permettre de comparer avec les tickets des clients

Afin de faciliter l'utilisation du produit, cette impression se fera simplement soit à l'aide d'un petit écran se trouvant à l'intérieur, côté local technique, soit par commande à boutons. Nous pouvons programmer tous les besoins du client

Le rouleau de l'imprimante est accessible côté interne, celui se trouve à une hauteur d'environ 1m30 pour que toutes personnes puissent intervenir pour le changement des rouleaux.

Audit de gestion.

Impression sur PC du dernier dépôt

Des dépôts de la journée

De tous les dépôts effectués depuis la mise en service soit de 1 à l'infini ; Il est possible de choisir le nombre désiré

### Coté Local technique



### Accès au rouleau de l'imprimante



Gestion par écran



Gestion par  
Commande à boutons

## Pour Les coffres existants :

Un kit d'installation avec lecteur de carte + verrouillage du tambour pourra être fourni par nos soins. Il comprendra les pièces nécessaires à la réalisation sur site des modifications.

- Boîtier pour le lecteur de carte, à fixer sur la tablette du « fascia ».
- Système de verrouillage à installer à l'intérieur de la tête de dépôt.
- Clavier + cadran + imprimante à fixer à l'arrière de la tête de dépôt
- Nouvel anti-pêche avec cellules montées

Le système est bien entendu modifiable suivant votre demande, et facilement adaptable.

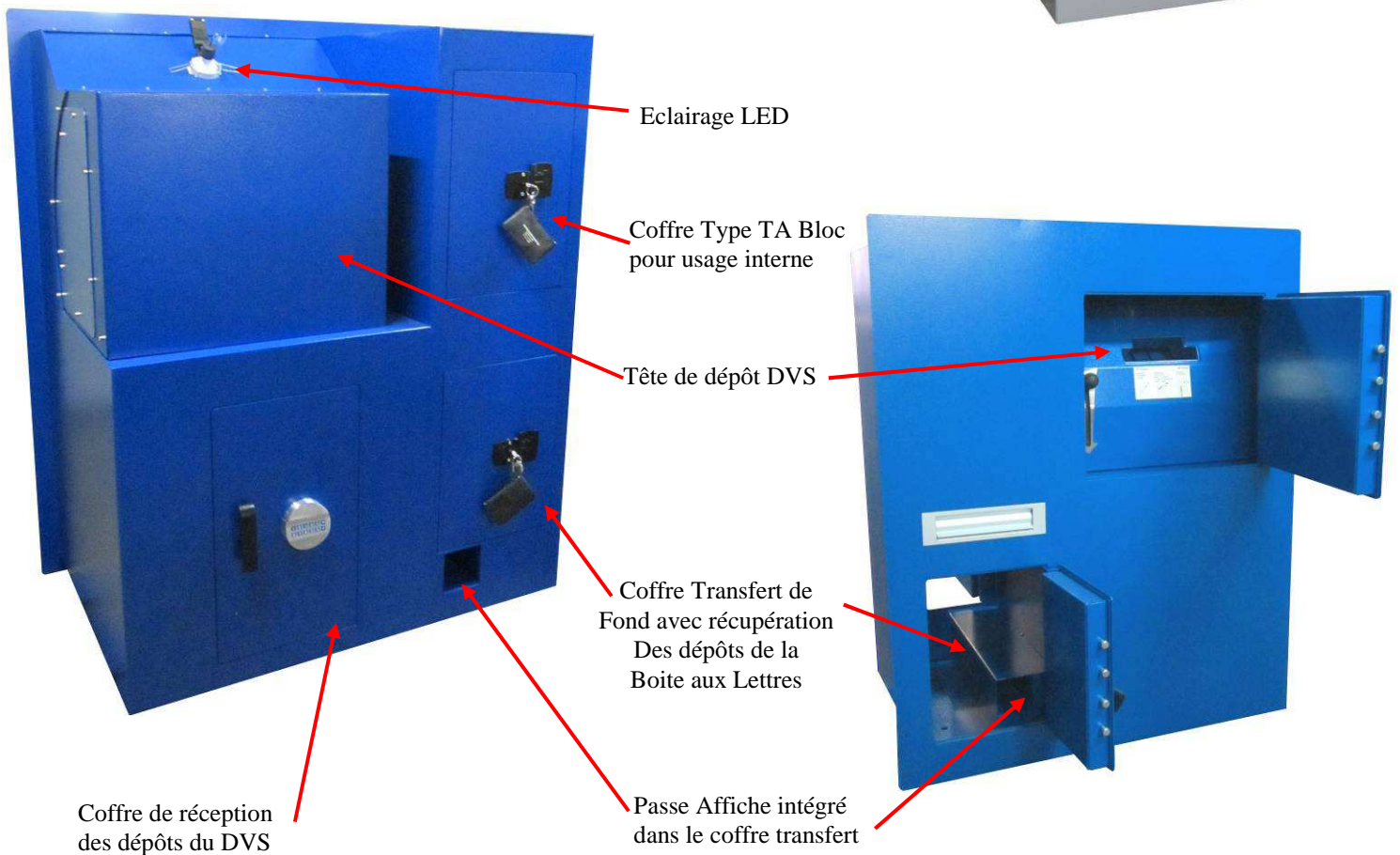
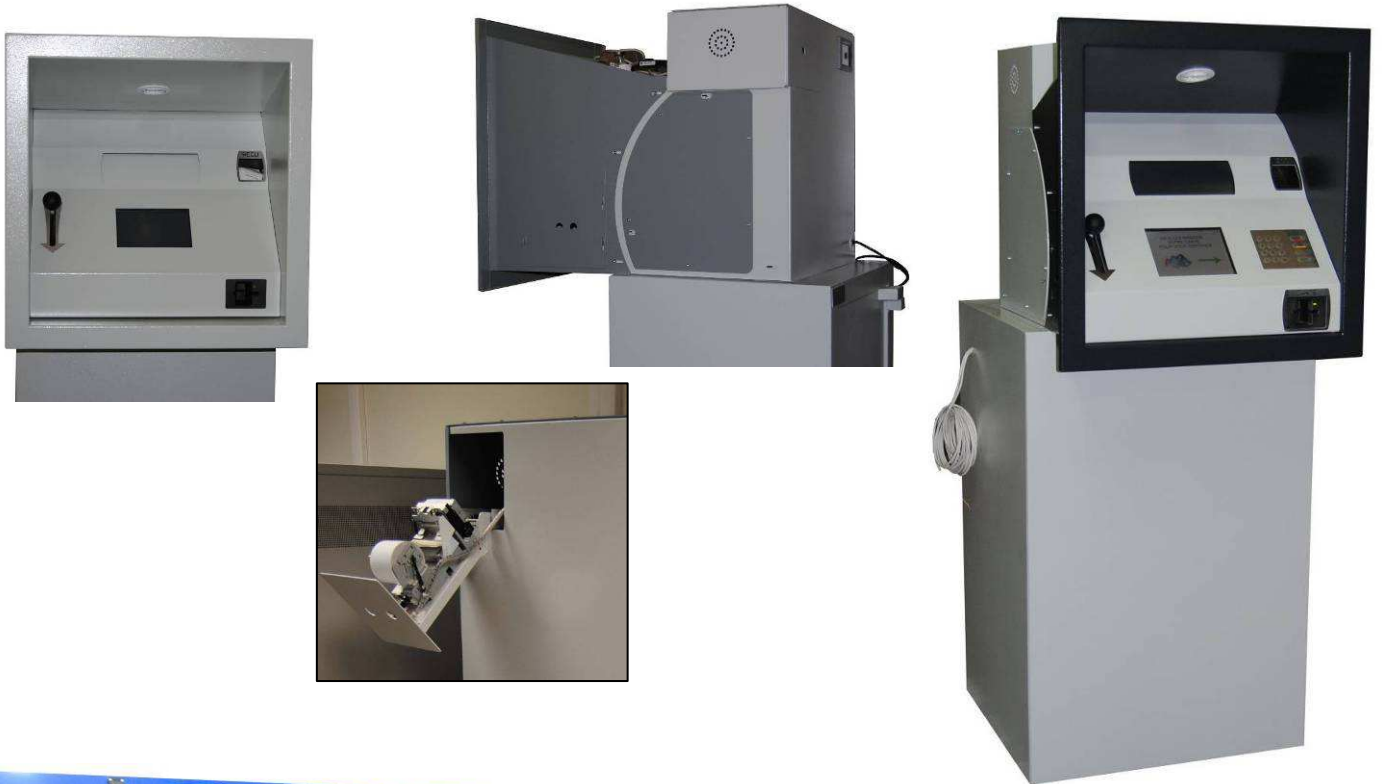

## CAISSE TEMPORISEE CT 650

Les caisses temporisées sont destinées à la sécurisation passive des guichets bancaires. Ce concept a été conçu pour l'exploitation et la protection des espèces.

Le tiroir condamné par serrure à demi cylindre européen, situé en partie haute, permet le rangement de billets, ou de rouleaux de pièces.

Le réceptacle de part sa fabrication est facilement modulable et adaptable à votre besoin.

De plus, dans le fond du tiroir, une trappe (300x110mm) de communication permet le délestage des fonds dans le caisson temporisé inférieur.

Le caisson temporisé est muni d'une serrure avec temporisation d'ouverture programmable directement au clavier.

**Agrément : agréée CAMCA.**

### Caractéristiques techniques :

- Dimensions Extérieures : H : 650 L : 460 P : 400+30 mm
- Façade en 5mm et caisse en 2,5 mm
- 4 trous de scellement au sol
- Tiroir monté sur glissières télescopiques à billes, condamné par serrure à pêne plat 8mm par ½ cylindre européen.
- Porte montée sur pivots intérieurs, ouverture 90 °, ancrage de la porte sur toute la hauteur, 4 pènes façade diamètre 18mm.







**Caisse Tempo**

Partie Basse Coffre TA Bloc 8mm la porte et 4mm la caisse avec Fente de dépôt + anti pèche, fermeture par clavier électronique. 2 tiroirs de rangement :

Le 1<sup>er</sup> condamnation par serrure FF à ½ cylindre européen

Le 2<sup>ème</sup> condamnation par serrure à clavier électronique



**Caisse Tempo CT 650**  
Tiroir + Fente Dépôt



**Caisse Tempo CT 650**  
Tiroir + Trappe basculante



**Caisse Tempo CT 650**  
Tiroir



**Caisse Tempo CT 1000**  
Trappe Basculante



**Tiroir de Dépôt de Fond Blindé**

A Fixer sous un comptoir  
Le dépôt se fait dans le tiroir supérieur. Le tiroir inférieur sert de réceptacle, il est équipé d'une serrure à retardateur d'ouverture



**NICHE DE DEPOT DE CHEQUES**



**Niche de dépôt :**

- Equipement :
  - 2 Tablettes en bois stratifié
  - 2 boîtiers pour le rangement des bordereaux
  - 1 fente de dépôt avec système anti-pêche
  - Porte d'accès sur l'arrière avec condamnation par barillet
  - Eclairage par rampe LED basse consommation
- Ce système de dépôt est parfaitement adapté aux Personnes à Mobilité Réduite

## TA GUICHET DÉPÔT BLINDÉ (TA GDB)



## SYSTEMES DE DEPOT

### DEPOT DE NUIT A CYLINDRE « DNC »

Façade extérieure acier 12 mm

Porte en acier blindé de 14 mm d'épaisseur fermée par une serrure à barillet européen « protégé », actionnant deux pênes latéraux de chaque côté.

Système anti-pêche à la sortie du cylindre.

**OPTIONS :** Habillage inox - Mallette plastique (230x190x45) – Boîte à lettres adjacente.  
Lecteur codes barres – Compteur de passages – Enregistrement et impression des opérations  
Récupération par système « SECURASAC »

Dimensions extérieures H :400 L :430 P :400

Dimensions du compartiment de réception H :55 L :230 P :200



### DEPOT DE NUIT BASCULANT « DNB »

Façade acier 12 mm- porte blindée 14 mm fermée par une serrure à barillet européen « protégé », actionnant deux pênes latéraux de chaque côté.

Système anti-pêche.

**OPTIONS :** Habillage inox - Mallette plastique : 230x190x45 -  
Lecteur codes barres – Compteurs de passages – Enregistrement et impression des opérations – Récupération par système « SECURASAC »

(Poids : 36 Kg)

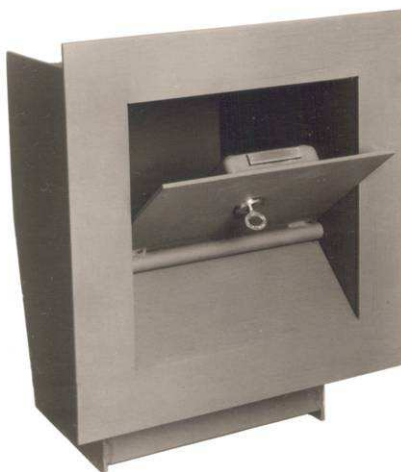
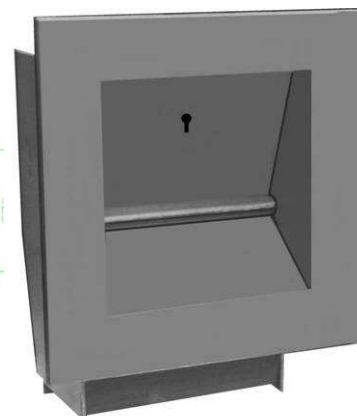
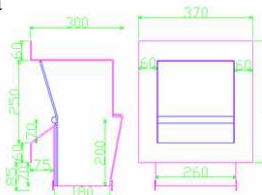

Dépôt de nuit basculant  
En INOX  
Avec fermeture par Demi  
cylindre européen

## CAISSE ESCAMOTABLE ANTI HOLD UP

### MODELE MECANIQUE

- La fermeture est commandée par un bouton poussoir situé sur la façade de la caisse.
- La condamnation automatique en fermeture est assurée par une serrure de sûreté (3 clés).
- Fixation en 2 points sur le dessous.

### MODELE ELECTRIQUE

Fonctionne sur 12 V cc avec gâche électrique.

La fermeture est commandée par un bouton électrique situé en façade de la caisse escamotable avec une condamnation automatique en fermeture par une serrure de sûreté (3 clés).

Fixation en 2 points sur le dessous.

**En option :** Alimentation 220/12V CC avec batterie de secours  
Commande de fermeture par pédale.



**Caisse Escamotable Double Mécanique**



**Caisse Escamotable Electrique**



**Caisse Escamotable Option Tiroir**

| REFERENCE                 | DIMENSIONS |         |            | Poids |
|---------------------------|------------|---------|------------|-------|
|                           | HAUTEUR    | LARGEUR | PROFONDEUR |       |
| MODELE 6 CASES            | 250        | 540     | 250        | 20    |
| MODELE 8 CASES            | 250        | 600     | 250        | 22    |
| MODELE 10 CASES           | 250        | 660     | 250        | 25    |
| Dimensions de chaque case | 65         | 105     | 180        |       |

| REFERENCE                 | DIMENSIONS |         |            | Poids |
|---------------------------|------------|---------|------------|-------|
|                           | HAUTEUR    | LARGEUR | PROFONDEUR |       |
| MODELE 6 CASES CI         | 280        | 605     | 280        | 30    |
| MODELE 8 CASES CI         | 280        | 765     | 280        | 35    |
| MODELE 10 CASES CI        | 280        | 925     | 280        | 40    |
| Dimensions de chaque case | 80         | 155     | 200        |       |



*JAG 61 DFC FACADE sur  
JAG 61 avec 2 compartiments*



*JAG 61 DFC FACADE sur  
JAG 101 avec 4 compartiments intérieur*

AG 60 Fente devant avec  
Anti Pêche



*NG 82 sur BC 60DFC Façade*



*JAG sur GP 47 DFC 1850 x 710 x 710*



*BC 80 DFC Façade / BC 60*



*BC 80 Serrure LG 2510 /  
BC 60 DFC Façade Clé + Clé*



**COFFRES-FORTS**  
**forestier**  
MAISON FONDÉE EN 1850

# COFFRES – FORTS

Classe I – II – III – IV – VE T.D.F.



## TRANSFERT DE FONDS



## COFFRES FORTS TRANSFERT DE FONDS

Ces coffres-forts permettent de réaliser des transferts de fonds à tout moment, jour et nuit, en dehors de la présence des employés, de la clientèle, évitant ainsi les situations délicates en cas d'agression.

### CARACTERISTIQUES :

Ces coffres forts sont proposés dans les CLASSES A2P I (JAG) – II (NG) – III (BC) ainsi que dans nos séries AG – GP4 – GP 5 ; mais aussi dans la série TA (Coffre-fort Tout Acier) dont vous trouverez les caractéristiques technique de fabrication page 47.

La condamnation de la tringlerie est assurée par une serrure à clé Double panneton 10 gorges degré A2P B E (Réf. : FF07PAG). Les pènes sont commandés par poignée. *L'asservissement des portes est une option.* 

### OPTIONS :

- Une combinaison mécanique ou électronique peut être ajoutée.
- *Système AXYTRANS bi-station.*
- Contact d'ouverture sécurisé.
- D.O.C.T. (Détecteur d'Ouverture Choc Chaleur) sur porte extérieure.
- Accès rideau aluminium électrique avec télécommande.
- Accès par portillon acier 4 mm avec ou sans habillage Inox.
- TA 1212 TDF, Porte 12mm, Caisse 12mm ; Base technique Norme UL. Avec Asservissement Mécanique.
- « Asservissement Electromécanique » avec alimentation secourue, sans gestion des ouvertures
- « Asservissement Electronique Double » avec alimentation secourue, avec gestion des ouvertures

### COFFRE-FORT « DEPOT-RETRAIT »

Pour la gestion interne de documents, de fonds... le coffre-fort « dépôt-retrait » à une seule porte et deux serrures différentes asservies permettant la mise en sécurité des documents déposés.

Lorsqu'une serrure a été ouverte puis fermée, elle ne peut être ré-ouverte que si l'autre serrure à été ouverte puis fermée à son tour.

| REFERENCES          |  | Dimensions Extérieures |     |     | Dimensions Intérieures |     |     | Passage Libre |     | Volume | Poids |
|---------------------|---|------------------------|-----|-----|------------------------|-----|-----|---------------|-----|--------|-------|
|                     |   | CLASSE                 | H   | L   | P                      | H   | L   | P             | H   |        |       |
| TA 84 TDF           | -   | 500                    | 450 | 500 | 485                    | 440 | 370 | 425           | 345 | 90     | 60    |
| TA 84 TDF AXYTRANS  | -   | 700                    | 500 | 700 | 685                    | 490 | 570 | 625           | 395 | 195    | 110   |
| TA 124 TDF          | -   | 500                    | 450 | 500 | 470                    | 440 | 370 | 425           | 345 | 90     | 75    |
| TA 124 TDF AXYTRANS | -   | 700                    | 500 | 700 | 670                    | 490 | 570 | 625           | 395 | 195    | 125   |
| JAG 61 TDF          | I E   | 600                    | 520 | 620 | 520                    | 440 | 360 | 440           | 330 | 85     | 195   |
| JAG 61 TDF AXYTRANS |   | 750                    | 520 | 850 | 670                    | 440 | 590 | 590           | 330 | 175    | 255   |
| NG 62 TDF           | II E  | 600                    | 520 | 620 | 520                    | 440 | 360 | 440           | 330 | 85     | 215   |
| NG 62 TDF AXYTRANS  |   | 750                    | 520 | 850 | 670                    | 440 | 590 | 590           | 330 | 175    | 450   |
| BC 60 TDF           | III E   | 600                    | 520 | 620 | 520                    | 440 | 360 | 440           | 330 | 85     | 320   |
| BC 60 TDF AXYTRANS  |   | 750                    | 520 | 850 | 670                    | 440 | 590 | 590           | 330 | 175    | 480   |
| GP 47 TDF           | -   | 800                    | 600 | 700 | 680                    | 480 | 340 | 630           | 370 | 100    | 680   |
| GP 57 TDF           | -   | 800                    | 600 | 700 | 680                    | 480 | 340 | 630           | 370 | 100    | 720   |



## ASSERVISSEMENT « Electro-mécanique »

Chacune des 2 portes peut être ouverte et fermée un nombre indéterminé de fois, c'est-à-dire, sans gestion des ouvertures.

Toutefois, les 2 portes ne peuvent en aucun cas être ouvertes en même temps, mais uniquement l'une après l'autre.

Ce système est équipé d'une batterie de secours en cas de coupure de courant.

Portes équipées de serrures à clé Forestier double panneton 10 gorges degré B E A2P 

La tringlerie du coffre est condamnée par bloqueur électroaimant.

## ASSERVISSEMENT « Electronique Double »

Produit conçu, programmé et réalisé par nos soins en notre usine de Valines (80)

Cette asservissement fonctionne avec une gestion des ouvertures, c'est-à-dire que lorsque la porte extérieure a été ouverte puis fermée, celle-ci ne peut être ré-ouverte que si la porte intérieure a été ouverte puis fermée au moins une fois.

Le nombre d'ouverture de la porte intérieure et de la porte extérieure sont facilement programmable grâce à l'afficheur du boîtier de commande.

Exemple : 10 ouvertures porte intérieure pour 1 ouverture porte extérieure (Duotrans)

500 ouvertures porte intérieure pour 500 ouvertures porte extérieure (asservissement simple)

Toutefois, les 2 portes ne peuvent en aucun cas être ouvertes en même temps, mais uniquement l'une après l'autre.

Cet asservissement est équipé d'une batterie de secours en cas de coupure de courant et il peut être utilisé en temps qu'asservissement simple (Electro-mécanique)

Portes équipées de serrures à clé Forestier double panneton 10 gorges degré B E A2P 

La tringlerie du coffre est condamnée par bloqueur électroaimant avec facteur de fonctionnement 100%

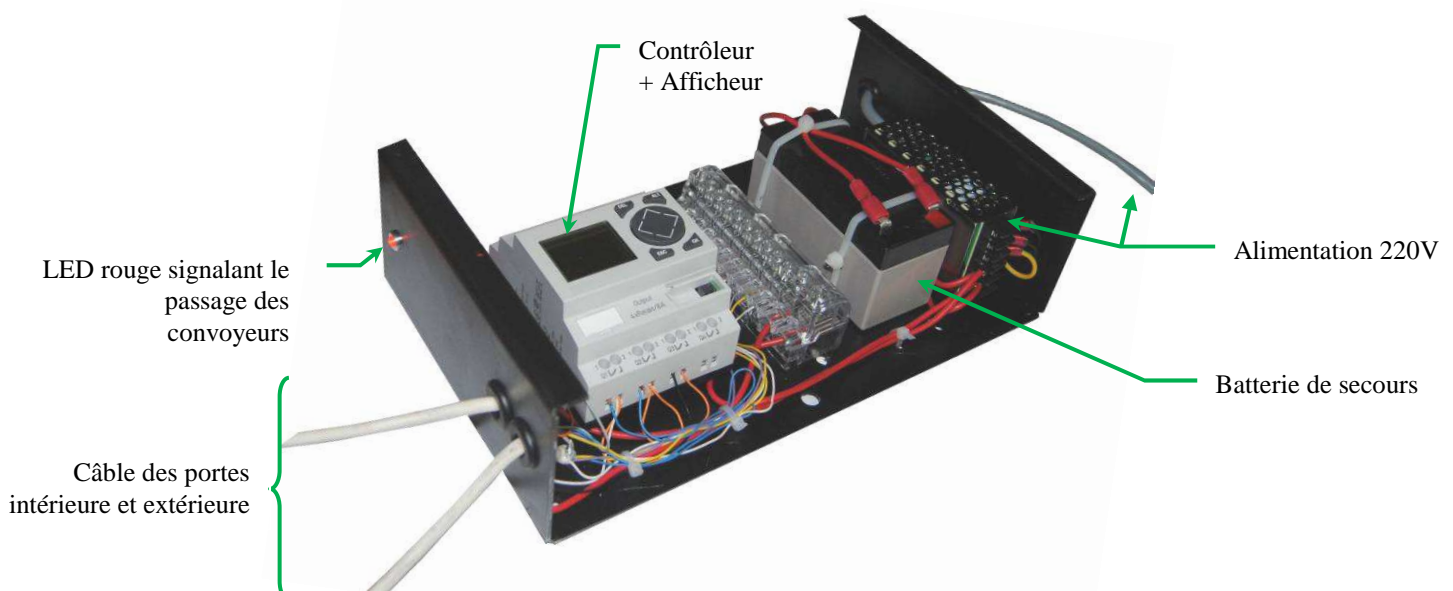

**COFFRES FORTS TRANSFERT DE FONDS**



*Coffre TDF Porte Latérale  
Portillon acier Recouvrement Inox*



TRANSFERT DE FONDS PORTILLON INOX



*NG 62 TDF Classe II E A2P  
(2 portes ouvertes : montage photographique)*



*JAG 61 TDF Classe I E A2P  
(2 portes ouvertes : montage photographique)*



TA 1212 TDF  
Asservissement Mécanique  
Coffre « PASSE PAQUET »



TA 84 TDF 700x700x600  
Sans Asservissement



TA 124 TDF PORTILLON ACIER



NG 82 TDF + RIDEAU



## COFFRES FORTS TRANSFERT DE FONDS Avec Rack Axytrans

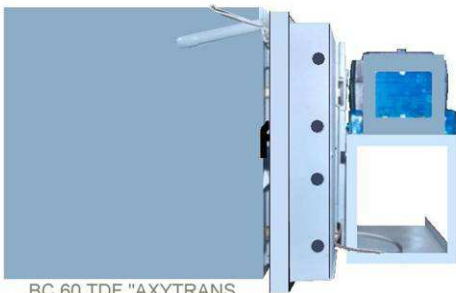

BC 60 TDF "AXYTRANS



*BC60 TDF AXYTRANS A2P III E*



*TA 12 4 TDF Axytrans 700x500x700*



*NG 62 TDF Axytrans Classe II  
sur Passe Paquet Hauteur 300*



*TA 82 TDF avec Rack Axytrans  
Pivotant 180°*





*TDF Axytrans  
sur TDF Mécanique :*

*Coffre intégré dans  
une porte de secours :*



## Portillon à Porte Rentrante Escamotable

Portillon pour coffre fort Transfert de Fonds

Façade acier + habillage Inox

Serrure : Condamnation haut et bas par pêne plat 8 mm, commande par ½ cylindre européen

Dimensions : En fonction du coffre fort



**Coffre Transfert « Passe Paquet »**  
**Avec Asservissement Mécanique des portes**

**Fabrication Tout Acier :**

Coffres transferts de fonds « Passe Paquet », reprenant les caractéristiques techniques de la série TA. Fabrication **Tout Acier**, Porte montée obligatoirement sur pivots intérieurs, pivots du même côté, ouverture des portes à 90°, ancrage sur toute la hauteur de la porte.

Réalisable à partir du B4 (Hauteur 350+60mm) au B9 (Hauteur 1000+60mm)

Profondeur Standard 500mm. (Possibilité de réalisation jusqu'à 1000mm de profondeur)

Equipé de 4 trous de scellement au sol

**Protection :**

Deux modèles sont proposés :

TA 84 B : Portes en 8 mm acier, Caisse en 4 mm

TA 124 B : Portes en 12 mm acier, Caisse en 4mm

**Serrure:**

- Manœuvre de la tringlerie par poignée.

- 4 pènes Façade + 1 pêne Haut diamètre 18 mm.

- Condamnation par serrure à clé double panneton 10 gorges degré A2P B E (Réf. : FF07PAG) ou Clavier électronique ou Combinaison à disques.

- Possibilité d'Asservissement mécanique des portes. (Impossibilité d'ouvrir la seconde porte dès que la tringlerie de la 1<sup>ère</sup> est manœuvrée) (Compter 60mm de plus en Hauteur pour le mécanisme)

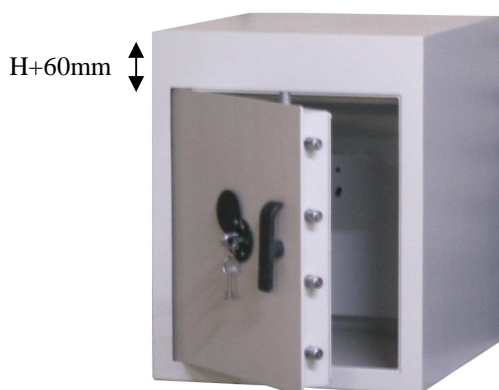

TA 84 B5 avec

**ASSERVISSEMENT MECANIQUE DES portes**  
Façade 8 ou 12 mm Caisse 4mm



*Coté Client*

Entrée de boîte au lettre  
Sur un Coffre TA TDF « Passe Paquet »  
Asservissement mécanique des portes



*Coté intérieur*

Porte TA  
Sur un Coffre TA TDF « Passe Paquet » Asservissement mécanique des portes

**Options :**

Portillon acier, façade plate, fermeture par ½ cylindre européen ou serrure à clé FF07PAG Degré A2P B E  
Portillon Inox, façade plate, fermeture par ½ cylindre européen ou serrure à clé FF07PAG Degré A2P B E.

## **Coffre BAL / BM** *Coffre Boite Aux Lettres & Boite Messagerie*

### **Fabrication Tout Acier :**

Coffres transferts reprenant les caractéristiques techniques de la série TA. Fabrication **Tout Acier**.

#### *Coté Extérieur :*

- Porte montée obligatoirement sur pivots intérieurs, ouverture des portes à 90°, ancrage sur toute la hauteur de la porte.
- Entrée de boîte aux lettres en aluminium finition argent (sauf pour les largeurs étroites)
- **Option :** Finition avec façade inox brossée en 1.2 mm ou teinte spécifique.

#### *Coté Intérieur :*

- Porte montée sur pivots intérieurs, ouverture des portes à 90°, ancrage sur toute la hauteur de la porte.

Equipé de 4 trous de scellement au sol

### **Protection :**

Deux modèles sont proposés :

- TA 84 B : Portes en 8 mm acier, Caisse en 4 mm ou
- TA 124 B : Portes en 12 mm acier, Caisse en 4mm



BAL

### **Serrure:**

*Coté Extérieur :* Condamnation par ½ cylindre européen ou serrure à clé FF07PAF Degré A2P B E manœuvrant 3 à 6 pènes Façade diamètre 18 mm.

*Coté Intérieur :* Condamnation par ½ cylindre européen ou serrure à clé FF07PAF Degré A2P B E manœuvrant 3 ou 4 pènes Façade diamètre 18 mm.



**BAL-BM A 800x450x600**  
*Facade INOX – Boîte aux lettres de dépôt –  
Coffre Passe Paquet - Porte Transfert fermeture par ½  
cylindre européen*



**BAL-BM Horizontal 490\*900\*500**  
*Facade Inox - Boîte aux lettres de dépôt  
Coffre Passe Paquet  
Porte Transfert fermeture par ½ cylindre européen*





*BAL-BM Horizontal  
Peint Ral 9006*



| REFERENCES   | Dimensions Extérieures |     |     | Volume Global | Poids Kg |
|--|------------------------|-----|-----|---------------|----------|
|  | H                      | L   | P   |               |          |
| <b><u>Boîte Aux Lettres renforcée BAL</u></b>  |                        |     |     |               |          |
| Boîte aux lettres - BAL 400x450x600<br>Recouvrement inox 12/10 ième H450xL500 sur face Ext.  | 400                    | 450 | 600 | 105 L         | 50       |
| <b><u>Boîte Messagerie BM</u></b>  |                        |     |     |               |          |
| Boîte messagerie – BM 580x660x600<br>Recouvrement inox 12/10 ième H640xL720 sur face Ext.  | 580                    | 660 | 600 | 220 L         | 90       |
| <b><u>Boîte Aux Lettres sur Boîte Messagerie BAL / BM</u></b>  |                        |     |     |               |          |
| BAL-BM A 850x600x500<br>Recouvrement inox 12/10 ième H900xL650 sur face Ext  | 850                    | 600 | 500 | 255 L         | 100      |
| BAL-BM A 850x600x600<br>Recouvrement inox 12/10 ième H900xL650 sur face Ext  | 850                    | 600 | 600 | 306 L         | 110      |
| BAL-BM A 800x450x600<br>Recouvrement inox 12/10 ième H850xL500 sur face Ext  | 800                    | 450 | 600 | 216 L         | 95       |
| BAL-BM A 800x450x500<br>Recouvrement inox 30/10 ième H850xL500 sur face Ext  | 800                    | 450 | 500 | 180 L         | 90       |
| BAL-BM A 800x450x600<br>Recouvrement inox 30/10 ième H850xL500 sur face Ext<br>Avec façade extérieure démontable, assemblage par boulonnerie | 800                    | 450 | 500 | 180 L         | 95       |
| BAL-BM V 1060x450x600<br>Recouvrement inox 12/10 ième H1120xL510 sur face Ext  | 1060                   | 450 | 600 | 286 L         | 110      |
| BAL-BM V 700x485x630<br>Recouvrement inox 12/10 ième H760xL545 sur face Ext  | 700                    | 485 | 630 | 214 L         | 85       |
| BAL-BM S 1160x530x570<br>Recouvrement inox 12/10 ième H1220xL600 sur face Ext  | 1160                   | 530 | 570 | 350 L         | 125      |
| BAL-BM J 1160x330x600<br>Recouvrement inox 12/10 ième H1200xL370 sur face Ext  | 1160                   | 330 | 600 | 230 L         | 100      |
| BAL-BM J 680x600x600<br>Recouvrement inox 12/10 ième H962xL732 sur face Ext  | 680                    | 600 | 600 | 245 L         | 95       |
| <b><u>Multi-Fonctions</u></b>  |                        |     |     |               |          |
| Ensemble 3 fonctions A<br>Recouvrement inox 12/10 ième   | 1480                   | 760 | 900 | -             | 220      |
| Ensemble 4 fonctions A<br>Recouvrement inox 12/10 ième   | 1880                   | 760 | 900 | -             | 260      |



**BAL-BM**  
*Façade INOX - Coffre Passe Paquet*  
*Boîte aux lettres de dépôt - Tiroir télescopique*



**BM Sur BAL**  
*Avec Tiroir de Dépôt*  
*sur NG 62*



*BAL-BM Horizontal Façade INOX  
Boîte au lettre de dépôt – Coffre Passe Paquet  
Porte Transfert fermeture par ½ cylindre européen  
Isolation en Façade*



*BAL-BM Vertical*



*BAL avec Facia  
et éclairage par Led*



## *Boite Aux Lettres Renforcées Combinées*





## ENSEMBLE 3 FONCTIONS

Portillon Inox donnant accès au coffre Transfert de fond

### **B.A.L. Boite aux lettres**

Dépôt d'enveloppe par boite aux lettres tournant sécurisé par anti-pêche, tombant dans un tiroir extractible.

### **B.M. Boite Messagerie**



## ENSEMBLE 4 FONCTIONS

Portillon Inox donnant accès au coffre Transfert de fond

### **Coffre Passe Paquet**

### **B.A.L. Boite aux lettres**

Dépôt d'enveloppe par boite aux lettres tournant sécurisé par anti-pêche, tombant dans un tiroir extractible.

### **B.M. Boite Messagerie**

## COFFRES FORTS COMBINÉS

### DFC avec contrôle des dépôts – TDF – Passe Monnaie

#### FABRICATION :

Le coffre-fort combiné est composé d'un coffre-fort supérieur avec Dépôt de Fonds par Cylindre au dos sur un coffre-fort (Passe Monnaie).

Le Coffre-fort Combiné répond aux exigences ainsi qu'aux caractéristiques techniques de la réglementation [a2p](#), étant donné qu'il se réalise soit à partir des coffres-forts issus de la classe II ou III E.

#### SERRURE :

- Le combiné est équipé de serrures à clé double panneton 10 gorges degré B E      Réf. : FF07PAG

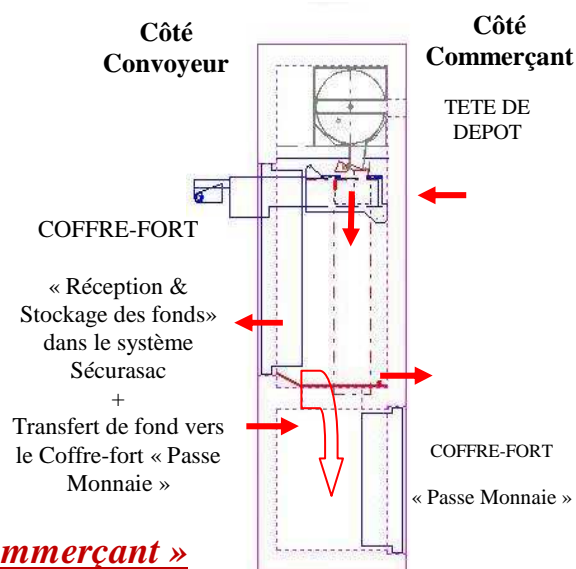

**Tête de dépôt** permettant au personnel de déposer en toute sécurité et de manière irréversible des enveloppes contenant les recettes.

- Un système électronique contrôle alors l'ensemble des opérations de dépôt. Il permet ainsi :

- d'enregistrer l'heure de chaque dépôt.
- de comptabiliser le nombre de dépôt dans le sac des convoyeurs.
- d'enregistrer les enveloppes déposées à l'aide d'un lecteur de code barre, qui enregistre pour chaque dépôt le code de l'enveloppe.
- d'avoir la possibilité d'imprimer l'ensemble de l'historique des opérations, et de remonter jusqu'aux trois derniers passages des convoyeurs.
- le dispositif garde également en mémoire les 800 dernières opérations réalisées, avec possibilité d'imprimer l'historique.

La partie Inférieure du coffre-fort dite : « **Passe Monnaie** » permet aux employés de l'établissement de pouvoir récupérer des fonds via le coffre-fort « Transfert supérieur convoyeur ».

Ainsi la partie inférieure du coffre-fort conjugue la fonction de réception et stockage des fonds mais aussi celle de transfert de fonds ; avec le coffre supérieur destiné aux convoyeurs. En effet, une trappe de transfert (accessible uniquement par les convoyeurs) leur permet de livrer de la monnaie dans le coffre-fort dont la porte s'ouvre depuis l'intérieur du point de vente.

Par sa conception, la trappe de communication ne permet pas aux utilisateurs de remonter du coffre-fort « Passe monnaie » vers le coffre « Transfert ».





## **COTE EXTERIEUR « Convoyeur »**

Le côté extérieur est, quant à lui, destiné uniquement aux convoyeurs de fonds. Il conjugue la fonction :

- Réception et stockage des fonds dans le système Sécurasac.
- Et transfert de fonds vers le coffre-fort côté intérieur « passe monnaie ».

Ainsi la porte Convoyeur permet de collecter les fonds entreposés dans le système Sécurasac sans avoir besoin de rentrer à l'intérieur du bâtiment ; mais aussi de déposer de la monnaie nécessaire au magasin.

### **OPTIONS :**

- Portillon acier 8 mm sur la porte extérieure, manœuvrable avec une serrure à barillet européen ou clé Double Panneton 10 gorges (Réf. : FF07PAG).
- Façade Inox sur le portillon.
- Dimensions spéciales sur demande.
- Système Electronique de contrôle des dépôts, avec lecture code barre, comptage des dépôts, enregistrement et impression des opérations.

| REFERENCES<br>Combiné                             | <br>Classe | Dimensions<br>Extérieures |     |     | Dimensions<br>Intérieures |     |     | Passage Libre |     | Volume | Poids |
|---|---|---------------------------|-----|-----|---------------------------|-----|-----|---------------|-----|--------|-------|
|   |   | H                         | L   | P   | H                         | L   | P   | H             | L   |        |       |
| <b>NG 62 DFC DOS</b><br><hr/> <b>NG 82</b>        | II E  | 1660                      | 600 | 480 | 520                       | 440 | 300 | 440           | 410 | 70     | 700   |
| 720   |   |                           |     |     | 520                       | 310 | 640 | 410           | 120 |        |       |
| <b>BC 60 DFC DOS</b><br><hr/> <b>BC 60</b>        | III E   | 1460                      | 520 | 480 | 520                       | 440 | 300 | 440           | 330 | 70     | 645   |
| 520   |   |                           |     |     | 440                       | 300 | 440 | 330           | 70  |        |       |
| <b>BC 60 DFC DOS</b><br><hr/> <b>BC 80</b>        | -   | 1660                      | 600 | 480 | 520                       | 440 | 300 | 440           | 330 | 70     | 780   |
| 720   |   |                           |     |     | 520                       | 300 | 640 | 410           | 120 |        |       |
| <b>BC 80 DFC DOS</b><br><hr/> <b>BC 60 T</b>      | III E   | 1690                      | 600 | 500 | 720                       | 520 | 320 | 640           | 410 | 120    | 780   |
| 520   |   |                           |     |     | 440                       | 320 | 440 | 330           | 70  |        |       |
| <b>BC 80 DFC DOS</b><br><hr/> <b>BC 60 MD</b>     | -   | 1690                      | 680 | 500 | 720                       | 520 | 320 | 640           | 410 | 120    | 1250  |
| 460   |   |                           |     |     | 520                       | 320 | 440 | 370           | 83  |        |       |
| <b>BC 80 DFC DOS</b><br><hr/> <b>BC 80</b>        | -   | 1890                      | 680 | 500 | 720                       | 520 | 320 | 640           | 410 | 120    | 865   |
| 720   |   |                           |     |     | 520                       | 320 | 640 | 410           | 120 |        |       |
| <b>JAG 81</b><br><hr/> <b>BC 60 DFC<br/>MDVII</b> | I E<br>III E-   | 1800                      | 600 | 600 | 720                       | 520 | 440 | 640           | 410 | 160    | 825   |
| 520   |   |                           |     |     | 520                       | 440 | 440 | 330           | 70  |        |       |

## COFFRES FORTS COMBINES



NG 62 TDF AXYTRANS SUR PASSE OBJETS PORTILLON ACIER



*Côté INTERIEUR*

*BC TDF Axytrans*

*Boîte aux lettres*

*Passe Documents + Affiches*



*Côté EXTERIEUR  
Portillon avec Façade INOX*





NG 62 DFC DOS sur NG 82



*BC 80 DFC Dos  
sur BC 60T*



*Option Portillon Acier*

## TRAPPON PASSE FONDS

### CARACTERISTIQUES :

- Porte en acier : protection 8 mm.
- Verrou assurant la fermeture de la porte intérieure.
- La porte extérieure n'est ouvrable que de l'intérieur par l'intermédiaire d'une gâche.

### OPTIONS :

- Dimensions spéciales.
- Vitre 33AB, épaisseur 33 mm, dimensions : 100 x 100 mm



### DIMENSIONS :

| REFERENCES                       | Réglage pour paroi | Dimensions |     | Passage Libre |     | Poids |
|----------------------------------|--------------------|------------|-----|---------------|-----|-------|
|                                  |                    | H          | L   | H             | L   |       |
| <b>Trapon 2 portes</b>           | 200 à 300          | 550        | 500 | 430           | 380 | 70    |
| <b>Trapon 1 porte extérieure</b> | -                  | 550        | 500 | 430           | 380 | 50    |
| <b>Trapon 1 porte Extérieure</b> |                    | 710        | 660 | 430           | 380 | 55    |



**COFFRES-FORTS**  
**forestier**

MAISON FONDÉE EN 1850

# Portes Métalliques Blindées & Portes Fortes Blindées

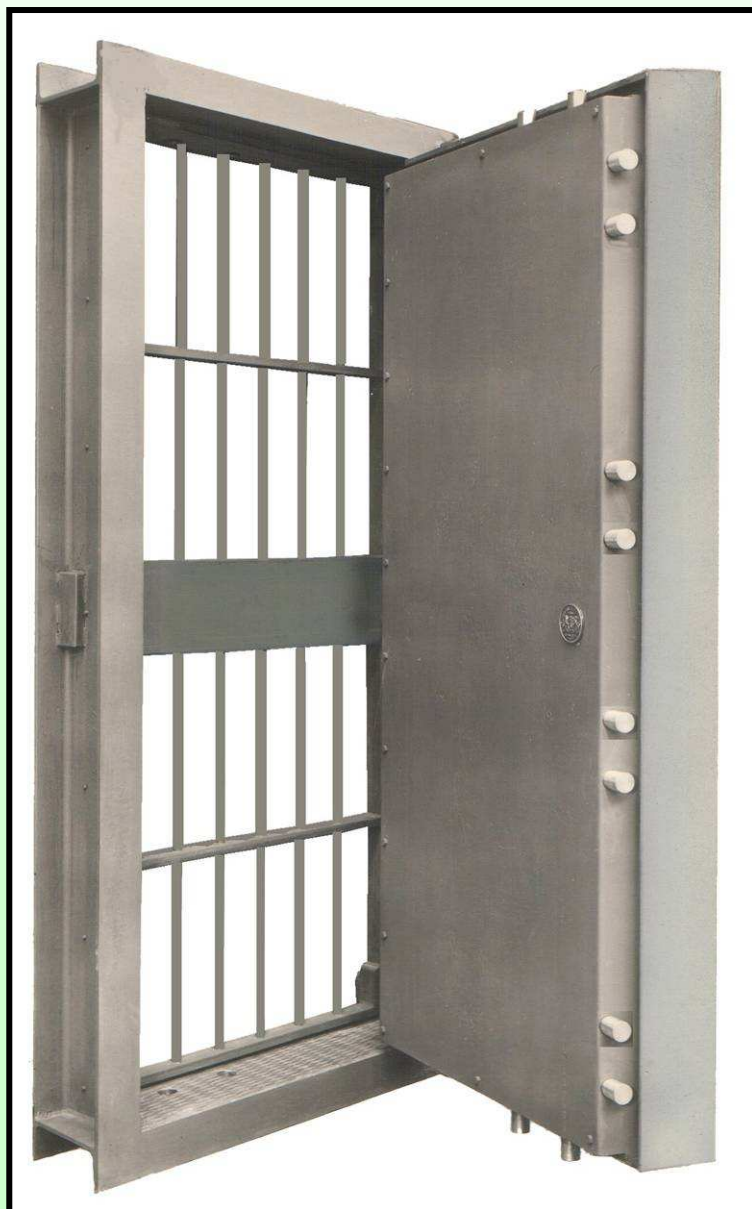

## PORTE METALLIQUE BLINDEE « JD » Pour ETS

### CARACTERISTIQUES DE FABRICATION :

**PORTE :** agrée CAMCA RME 10.

- Epaisseur totale 54 mm.
- Protection en façade acier 3mm
- Paroi ignifugée
- **Pivots invisibles**, montés sur roulements, ouverture de la porte à 90°, la porte s'alignant sur le châssis à l'ouverture (pas de perte de passage libre)
- Châssis prévu pour être chevillé
- Feuillures de protection sur toute la hauteur
- Prévoir l'installation obligatoire de butée d'ouverture de porte lors de l'installation
- **Poids 150 kg.**

### **SERRURE :**

- Serrure à larder 3 pènes façades (option serrure A2P \*\*\*)
- Pêne demi tour + pêne dormant,
- Cylindre européen (option cylindre anti perçage)
- Coté Extérieur Poignée de tirage et coté intérieur poignée béquille

Option : - Judas optique

- Ferme Porte hydraulique
- Barre anti panique
- Blindage anti balle



**PORTE JD**

*Ouverture en Poussant*

*Coté Extérieur : poignée tirage*

*Coté intérieur : Poignée béquille*

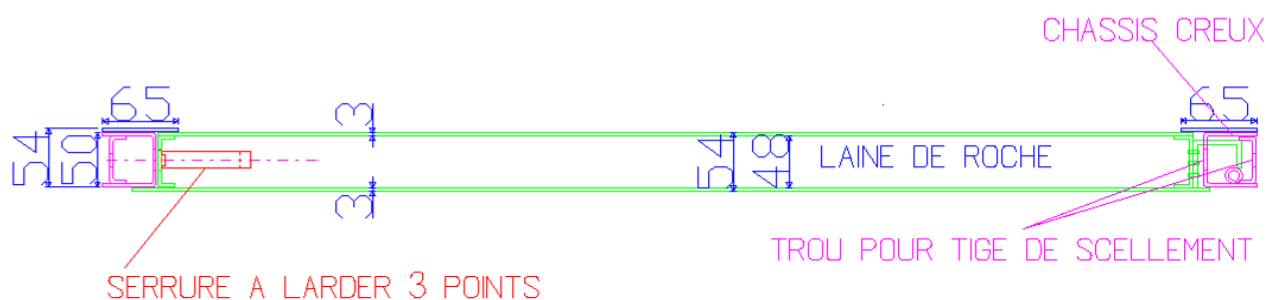

### Ouverture Pivot Droit ou Gauche en Poussant ou en Tirant

| REFERENCES  | Dimensions Extérieures du châssis |         |            | Passage Libre |     | Poids |
|-------------|-----------------------------------|---------|------------|---------------|-----|-------|
|             | Hauteur                           | Largeur | Profondeur | H             | L   |       |
| JD 2025x865 | 2095                              | 995     | 54         | 2025          | 865 | 150   |
| JD 2025x790 | 2095                              | 920     | 54         | 2025          | 790 | 140   |
| JD 2025x880 | 2095                              | 1010    | 54         | 2025          | 880 | 160   |
| JD 2025x900 | 2095                              | 1030    | 54         | 2025          | 900 | 165   |

## PORTE METALLIQUE BLINDEE RENFORCEE « JDR »

### CARACTERISTIQUES DE FABRICATION :

*Agréée CAMCA : RME 20, et catégorie B et B+ CNPP*

- **Triple Feuillure** renforcée
- 3 Renforts intérieur à 250 & 500 mm du Sol pour les attaques anti bélier par barre acier 40x30
- Tringlerie renforcée avec pêne diamètre 18mm, 6 en Façade et 2 Haut, (base tringlerie de coffre-fort)
- Pour les portes en poussant : Tringlerie avant/Arrière (6 pênes en Façade et 6 pênes côté pivots diamètre 18)
- **Pivots invisibles**, montés sur roulements, ouverture de la porte à 90°,
- Epaisseur de porte 70mm
- Protection extérieure : épaisseur 5.5 mm,
- Protection serrure 8mm Poids 180 Kg
- Manœuvre par poignée béquille intérieur & extérieur.
- Condamnation par serrure à cylindre européen ou serrure à clé double panneton 14 gorges.
- Fixation par tige expansion, (ou par scellement avec l'ajout de patte de scellement sur le châssis.)

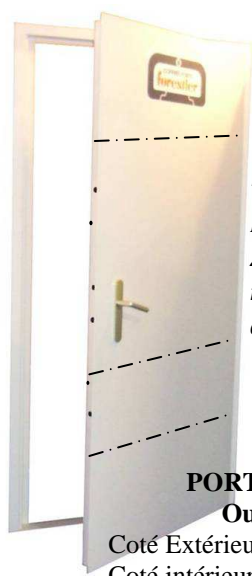

*Test Anti Bélier :  
La porte JDR résiste à  
2 chocs consécutifs d'une  
masse de 1 tonne tombant  
de 3 mètres de hauteur.*

**PORTE JD RENFORCEE**  
**Ouverture en Tirant**

Coté Extérieur : poignée béquille  
Coté intérieur : Poignée béquille



**PORTE JD RENFORCEE**  
**Avec barre anti panique**  
(Même caractéristiques techniques de la porte mais perte de l'agrément.)

| REFERENCES    | Dimensions Extérieures du châssis |         |            | Passage Libre |     | Poids  |
|---------------|-----------------------------------|---------|------------|---------------|-----|--------|
|               | Hauteur                           | Largeur | Profondeur | H             | L   |        |
| JD R 1885x640 | 1960                              | 835     | 70         | 1885          | 640 | 175 Kg |
| JD R 2025x630 | 2095                              | 825     | 70         | 2025          | 630 | 180 Kg |
| JD R 2025x700 | 2095                              | 895     | 70         | 2025          | 700 | 195 Kg |
| JD R 2025x800 | 2095                              | 995     | 70         | 2025          | 800 | 215 Kg |
| JD R 2025x900 | 2095                              | 1095    | 70         | 2025          | 900 | 235 Kg |

Option : Contrôle de l'ouverture par carte à puce sécurisée, et re-verrouillage automatique de la porte après ouverture à l'aide d'un ferme porte hydraulique, possibilité de relier l'état de la porte (ouverte ou fermée) à une centrale d'alarme via des contacts sec.

## PORTE METALLIQUE BLINDEE « JD CR4 »

### CARACTERISTIQUES DE FABRICATION :

*Porte Agréée CR4 par le CNPP suivant la norme NF EN 1627 & NF EN 1630*

*Montage Possible avec des parois d'enceinte techniques bancaires équivalente à la norme CR4*

- Epaisseur totale 67 mm.
- Protection intérieure 3mm acier
- Protection Extérieure 3 mm acier
- Porte montée sur bâtis en « U » 3mm acier
- 4 paumelles invisibles montées sur butée à billes
- Pivots à droite ou à gauche, poussante ou tirante vue de l'extérieure.
- Remplissage de la porte par matériaux ignifuges
- Fermeture par une serrure 7 points latéraux
- Avec cylindre européen en extérieur avec une poignée fixe, et une poignée béquille en intérieur.
- Cylindre de marque KABA avec carte de propriété
- Protection renforcée anti-effraction sur l'entrée de clé du cylindre européen
- Entraînement des 7 points latéraux + du demi-tour
- Judas optique
- Ferme porte
- Fixation par tige expansion, (ou par scellement avec l'ajout de patte de scellement sur le châssis.)

| REFERENCES       | Dimensions Extérieures du châssis |      |       | Passage Libre |     | Poids |
|------------------|-----------------------------------|------|-------|---------------|-----|-------|
|                  | H                                 | L    | Prof. | H             | L   |       |
| JD CR 4 2025*700 | 2095                              | 860  | 67    | 2025          | 700 | 195   |
| JD CR 4 2025*800 | 2095                              | 960  | 67    | 2025          | 800 | 205   |
| JD CR 4 2025*900 | 2095                              | 1060 | 67    | 2025          | 900 | 215   |

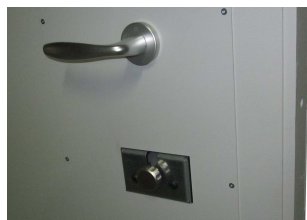

## PORTE METALLIQUE BLINDÉE

### CARACTERISTIQUES DE FABRICATION :

#### **PORTE :**

- Epaisseur totale 120 mm.
- Protection en façade acier 10mm dont une tôle de blindage en acier au manganèse face aux mécanismes de serrurerie.
- Paroi de 60mm ignifugée
- Pivots extérieurs à droite, sur butée à billes et bagues bronze.
- Ancrage de la porte dans le châssis sur toute la hauteur et feuillures de protection.

#### **SERRURE :**

- Six pènes façade, deux pènes haut commandés par poignée.
- Condamnation par serrure 10 gorges 2 clés double paneton.  
(Si uniquement serrure de l'extérieur : serrure à clé double paneton 10 gorges,  
Si serrure à double entrée : serrure à clé double paneton 14 gorges)



## DIMENSIONS STANDARD : P.M.B.

| REFERENCES                     | Dimensions Extérieures du châssis |         |            | Passage Libre |     | Poids |
|--------------------------------|-----------------------------------|---------|------------|---------------|-----|-------|
|                                | Hauteur                           | Largeur | Profondeur | H             | L   |       |
| Porte de Cave<br>(40/10) 34 DF | 2080                              | 950     | 150        | 2000          | 800 | 90    |
| PMB 800                        | 2135                              | 1010    | 150        | 2000          | 800 | 220   |
| PMB 800<br>Avec Grille         | 2135                              | 1010    | 220        | -             | -   | -     |
| Réservation<br>maçonnerie      | « N0 »+2200 /<br>« N0 » -80       | 1200    | -          | -             | -   | -     |
| PMB 900                        | 2135                              | 1110    | 150        | 2000          | 900 | 250   |
| PMB 900<br>Avec Grille         | 2135                              | 1110    | 220        | -             | -   | -     |

## OPTIONS sur la PMB:

- Serrure à clé double panneton :  
« Double entrée avec poignée intérieure »
- Combinaison 4 tubes compteurs : 160.000 codes
  - Combinaison à disques.
  - Combinaison électronique.
- Décondamnation intérieure manuelle.
- Pivots à gauche.
- Grille avec serrure double entrée.
- Gâche électrique sur grille.
- Dimensions spéciales sur demande.
- Ouverture en poussant vers l'intérieur avec pivots à droite ou à gauche.
- Judas optique.
- Ferme-porte hydraulique.
- Délateur mécanique/thermique.
- Détecteur d'ouverture-choc-thermique.

## SENS D'OUVERTURE :

Pour déterminer le sens d'ouverture, il faut se placer à l'extérieur de la chambre forte. Indiquer si les pivots se trouvent à droite ou à gauche, et préciser le sens d'ouverture de la porte et de la grille.

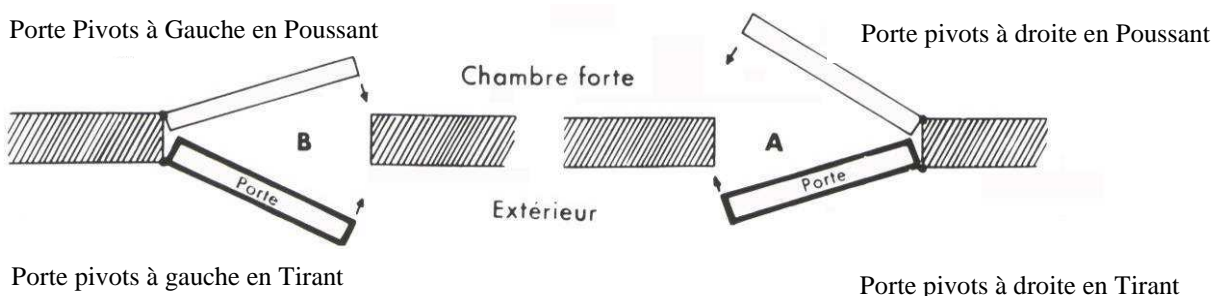



## PORTE FORTE BLINDÉE

### PORTE :

- Montée sur châssis en fer « U » emboîtant les têtes de mur.
- Montée sur pivots extérieurs, ouverture à 180°, avec ancrage sur toute la hauteur côté pivots.
- Feuillures en « Z ».
- Caractéristiques de fabrications :
  - o Type AG : Paroi 60 mm.
  - o Type FG (suivant les caractéristiques de la classe II E) : Paroi 60 mm.
  - o Type GP (Suivant les caractéristiques de la classe V E) : Paroi 100 mm.



55.P

### PAROI :

- Constituée par un matériau armé, extra dur, réfractaire et anti-chalumeau, à haute résistance mécanique et thermique. Enveloppe spéciale imperforable aux outils mécaniques portatifs.
- Pavés spéciaux de protection sur les organes de commande et de condamnation.

### SERRURE :

- Verrouillage par pènes cylindriques (Ø 28 mm), haut et en façade commandés par poignée.
- Condamnation du mouvement par une serrure de haute sécurité à clé double panneton (10 gorges) incrochetable degré B E [\[a2p\]](#)
- Délateur mécanique et thermique bloquant le mécanisme automatiquement en cas d'attaque.
- Sur demande, mécanisme de contrôle nécessitant 2 clés différentes pour l'ouverture de la porte.

### OPTIONS :

- Combinaison à 4 tubes compteurs (160.000 codes).
- Grille : Cadre et traverse en acier méplat garni de barreaux cylindriques.
- Condamnation du mouvement par une serrure de haute sécurité à clé double panneton (14 gorges) FF incrochetable A DOUBLE ENTREE.
- Protection supplémentaire spéciale contre les attaques thermiques.
- + les options détaillées sur la porte métallique blindée (cf. page précédente)

### SENS D'OUVERTURE :

Pour déterminer le sens d'ouverture, il faut se placer à l'extérieur de la chambre forte. Indiquer si les pivots se trouvent à droite ou à gauche, et préciser le sens d'ouverture de la porte et de la grille.

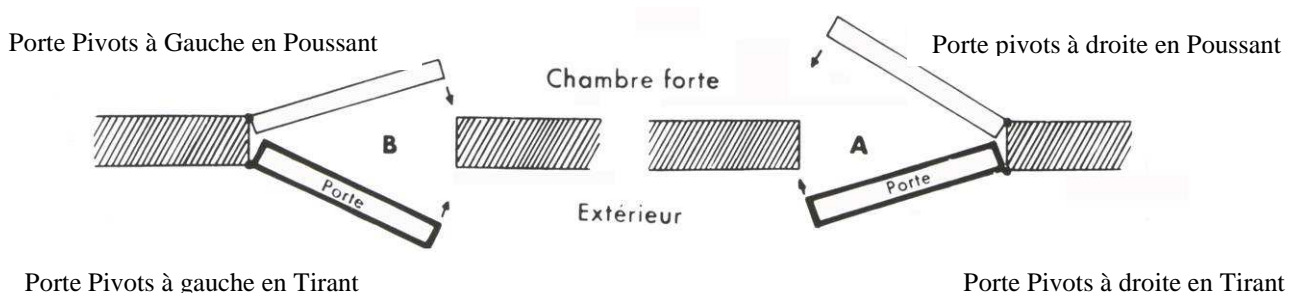



*Porte Forte 155P  
En poussant*



*Porte forte GP 5*



*Porte Forte 155P  
Avec  
Trappeon intégré*

| REFERENCES   |                                   | DIMENSIONS EXTERIEURES |         |            | PASSAGE LIBRE |         | POIDS |      |
|--|-----------------------------------|------------------------|---------|------------|---------------|---------|-------|------|
| AG   | FG<br>(Base Tech.<br>Classe II E) | Hauteur                | Largeur | Profondeur | Hauteur       | Largeur | AG    | FG P |
| 27.P CD  |                                   | 300                    | 400     | 150        | 140           | 210     | 20    |      |
| 30.P   |                                   | 300                    | 520     | 150        | 140           | 330     | 25    |      |
| 37.P   | FG.40.P                           | 400                    | 520     | 150        | 240           | 330     | 35    | 40   |
| 55.P   | FG.60.P                           | 600                    | 520     | 150        | 440           | 330     | 55    | 60   |
| 75.P   | FG.80.P                           | 800                    | 600     | 150        | 640           | 410     | 85    | 80   |
| 95.P   | FG.100.P                          | 1000                   | 650     | 150        | 840           | 460     | 120   | 130  |
| 115.P  | FG.120.P                          | 1200                   | 700     | 150        | 1040          | 510     | 150   | 160  |
| 135.P  | FG.140.P                          | 1400                   | 750     | 150        | 1240          | 560     | 250   | 275  |
| 195.P  | FG.200.P                          | 2135                   | 1010    | 150        | 2000          | 800     | 500   | 550  |
| <b>Porte Forte 155</b><br>(Paroi de 100 mm)                        |                                   | 2160                   | 1010    | 200        | 2000          | 800     | 900   |      |
| <b>Porte Forte 205</b><br>(Paroi 150 mm)                           |                                   | 2190                   | 1010    | 250        | 2000          | 800     | 1900  |      |
| <b>Porte Forte GP 5</b><br>(Paroi 100 mm)<br>Base Tech. Classe V E |                                   | 2160                   | 1010    | 200        | 2000          | 800     | 1700  |      |



*AG 75 P*



*AG 37 P*



*PMB 800  
Avec grille*



*AG 155 P*





**COFFRES-FORTS**  
**Forestier**  
 MAISON FONDÉE EN 1850

# COFFRES – FORTS

## Série A EMMURER

**SÉRIE AG :** Suivant caractères techniques des coffres-forts série AG. Porte montée sur châssis profilé pour scellement. Manchon acier avec ailettes d'ancrage pour renforcer le scellement.

**SÉRIE FGE :** Suivant caractères techniques de la classe II. Porte montée sur châssis profilé pour scellement. Manchon acier avec ailettes d'ancrage pour renforcer le scellement.

**PORTE :** montée sur pivots extérieurs, ouverture à 180 ° avec ancrage sur toute la hauteur côté pivots. Épaisseur totale : 120 mm. Porte en retrait du châssis pour faciliter la dissimulation et renforcer la protection.  
 Paroi de protection 60 mm



55 E

**SERRURE :** pènes de diamètre 28 mm (4 en façade, 1 haut et 1 bas).  
 Commandés par poignée.

Condamnation par serrure de haute sécurité à clé double panneton 10 gorges degré B E (30 E clé double panneton uniquement)  
 (27.E CD sans Clé)



**OPTIONS :**

- *Combinaison à 4 tubes compteurs (160.000 codes)*
- Dimensions spéciales sur demande.
- Combinaison à disques.
- Clavier électronique



37 E

| REFERENCES |         | DIMENSIONS EXTERIEURES |     |        | DIMENSIONS INTERIEURES |     |     | TABLETTE MOBILE | PASSAGE LIBRE |     | VOLUME | POIDS |     |
|------------|---------|------------------------|-----|--------|------------------------|-----|-----|-----------------|---------------|-----|--------|-------|-----|
| AG         | FGE     | H                      | L   | P      | H                      | L   | P   |                 | H             | L   |        | AG    | FGE |
| 27.E       | -       | 300                    | 400 | 350+30 | 210                    | 390 | 210 | 1               | 140           | 210 | 15     | 25    | -   |
| 30.E       | -       | 300                    | 520 | 350+30 | 210                    | 510 | 210 | 1               | 140           | 330 | 18     | 30    | -   |
| 37.E       | FG.40.E | 400                    | 520 | 350+30 | 300                    | 510 | 210 | 1               | 240           | 330 | 26     | 40    | 75  |
| 55.E       | FG.60.E | 600                    | 520 | 350+30 | 500                    | 510 | 210 | 1               | 440           | 330 | 45     | 70    | 140 |
| 75.E       | FG.80.E | 800                    | 600 | 350+30 | 700                    | 590 | 210 | 2               | 640           | 410 | 75     | 105   | 195 |
| 95.E       | -       | 1000                   | 650 | 350+30 | 900                    | 640 | 210 | 2               | 840           | 460 | 105    | 135   | -   |
| 115.E      | -       | 1200                   | 700 | 350+30 | 1100                   | 690 | 210 | 2               | 1040          | 510 | 135    | 180   | -   |

*Dimensions Spéciales sur Demande*



# COFFRES-FORTS TOUT ACIER

## SERIE « TA »



**TA à emmurer**

**TA Bloc à poser**



## SÉRIE « TA »

### Fabrication Tout Acier.

Porte montée sur pivots intérieurs invisibles pour les coffres à emmurer et pour les modèles de forme bloc à poser. Ouverture à 90° avec dégagement de la porte

Feuillures de protection sur les 4 côtés de la porte avec ancrage spécial côté pivots. Ailettes d'ancrage pour renforcer le scellement des coffres à emmurer.

### Protection :

#### **Série TA Emmurer.**

Les portes des TA Emmurer sont montées sur pivots intérieurs avec ouverture de la porte à 90°.

TA 82 E : Protection acier: Porte de 8 mm, Caisse de 2mm.

TA 122 E: Protection acier: Porte de 12 mm, Caisse de 2mm.

#### **Série TA Bloc.**

Les portes des TA Bloc sont montées sur pivots intérieurs avec ouverture de la porte à 90°.

TA 84-B: Protection acier, Porte de 8mm, Caisse de 4mm.

TA 88-B: Protection acier, Porte de 8mm, Caisse de 8mm.

TA 126-B: Protection acier, Porte de 12mm, Caisse de 6mm.

TA 1212-B: Protection acier, Porte de 12mm, Caisse de 12mm : Base Technique Norme UL.

- Pour les modèles en "Forme Bloc" à poser : trou de scellement diamètre 14 au sol et au dos.

### Serrure :

E0 & B0 = serrure de sécurité à clé double panneton 10 gorges degré B E  , serrure en direct.

A partir de E1 & B1 = serrure de haute sécurité 2 clés **double panneton** 10 gorges degré B E  avec 2 à 6 pènes diamètre 18 mm en façade (suivant la hauteur).

### Options :

"4TC" : A partir de E1 & B1 = une combinaison à 4 boutons peut être ajoutée en plus de la serrure à clé (ou sans la serrure à clé).

"CD" : A partir de E1 & B1 = 3 pènes façade commandés par bouton avec condamnation par combinaison à disques. (E0 & B0 Combinaison à disque en direct)

"CE" : A partir de E1 & B1 = 3 pènes façade commandés par bouton avec condamnation par clavier électronique. (E0 & B0 clavier à pêne tracteur)

**SYSTEME DE DEPOT** en façade par fente (220x25) avec anti-pêche ou cylindre..

**GRILLE D'AERATION** (pour ordinateur, serveur informatique,...)

**FACADE PLATE (pour coffre à emmurer)** pour dissimulation « derrière un tableau »

- condamnation par combinaison 4 compteurs

- ou par serrure à clé double panneton + combinaison 4 compteurs

**IGNIFUGE (Porte coupe feu)**



Nouveau



## Série « TA » à EMMURER



**TA 82 - E1**

13 gorges D.P.



**TA 82 - E4**

13 gorges D.P.



**TA 122 - E0 CD**



**TA 82 - Façade Plate**

Combinaison 4 compteurs  
160 000 codes.

| MODELES     | SERRURE                      | PROTECTION ACIER |        | DIMENSIONS EXTERIEURES |     |     | DIMENSIONS INTERIEURES |     |     | TABLETTE MOBILE | PASSAGE LIBRE |     | VOLUME | POIDS |
|-------------|------------------------------|------------------|--------|------------------------|-----|-----|------------------------|-----|-----|-----------------|---------------|-----|--------|-------|
|             |                              | Porte            | Caisse | H                      | L   | P   | H                      | L   | P   |                 | H             | L   |        |       |
| TA 82 - E0  | 10 gorges<br>D.P.<br>A2P B E | 8                | 2      | 150                    | 260 | 150 | 120                    | 230 | 100 | -               | 90            | 170 | 4      | 7     |
| TA 82 - E1  |                              |                  |        | 220                    | 370 | 200 | 190                    | 320 | 130 | -               | 150           | 270 | 11     | 12    |
| TA 82 - E2  |                              |                  |        | 270                    | 370 | 200 | 240                    | 320 | 130 | -               | 200           | 270 | 14     | 14    |
| TA 82 - E3  |                              |                  |        | 300                    | 400 | 250 | 270                    | 350 | 180 | 1               | 230           | 300 | 22     | 18    |
| TA 82 - E4  |                              |                  |        | 350                    | 450 | 300 | 320                    | 400 | 230 | 1               | 280           | 350 | 36     | 23    |
| TA 82 - E5  |                              |                  |        | 400                    | 450 | 300 | 370                    | 400 | 230 | 1               | 330           | 350 | 42     | 26    |
| TA 82 - E6  |                              |                  |        | 500                    | 450 | 300 | 470                    | 400 | 230 | 1               | 430           | 350 | 53     | 31    |
| TA 82 - E7  |                              |                  |        | 600                    | 450 | 300 | 570                    | 400 | 230 | 1               | 530           | 350 | 65     | 35    |
| TA 122 - E0 | 10 gorges<br>D.P.<br>A2P B E | 12               | 2      | 150                    | 260 | 150 | 120                    | 230 | 95  | -               | 90            | 170 | 4      | 9     |
| TA 122 - E1 |                              |                  |        | 220                    | 370 | 200 | 190                    | 320 | 130 | -               | 150           | 270 | 11     | 15    |
| TA 122 - E2 |                              |                  |        | 270                    | 370 | 200 | 240                    | 320 | 130 | -               | 200           | 300 | 14     | 18    |
| TA 122 - E3 |                              |                  |        | 300                    | 400 | 250 | 270                    | 350 | 180 | 1               | 230           | 350 | 22     | 23    |
| TA 122 - E4 |                              |                  |        | 350                    | 450 | 300 | 320                    | 400 | 230 | 1               | 280           | 350 | 36     | 30    |
| TA 122 - E5 |                              |                  |        | 400                    | 450 | 300 | 370                    | 400 | 230 | 1               | 330           | 350 | 42     | 35    |
| TA 122 - E6 |                              |                  |        | 500                    | 450 | 300 | 470                    | 400 | 230 | 1               | 430           | 350 | 53     | 40    |
| TA 122 - E7 |                              |                  |        | 600                    | 450 | 300 | 570                    | 400 | 230 | 1               | 530           | 350 | 65     | 50    |

## Série « TA » BLOC A POSER



**TA 126 - B0**  
Cl2 DP



**TA 84 B0**  
Clavier Motorisé



**TA 84 - B2 CE**



**TA 84 - B3 FENTE**



**TA 84 - B3 CE**



**TA 84 - B5 CE**



**TA 126 - B5 CD**



**TA 84 B6 CE**



**TA 1212 - B6**

- Clé D.P.
- Combinaison 3 boutons
- Base technique Norme UL



**TA 84 B3 Clé DP**



**TA 84 B7 Clé DP**



**TA 84 - B7 CE**



**TA 84B pour PC Portable**



**TA 1212 - B8 Clé D.P.**



| MODELES                      | SERRURE                      | PROTECTION ACIER |        | DIMENSIONS EXTERIEURES       |      |      | DIMENSIONS INTERIEURES |     |     | TABLETTE MOBILE | PASSAGE LIBRE |     | VOLUME | POIDS |
|------------------------------|------------------------------|------------------|--------|------------------------------|------|------|------------------------|-----|-----|-----------------|---------------|-----|--------|-------|
|                              |                              | Porte            | Caisse | H                            | L    | P    | H                      | L   | P   |                 | H             | L   |        |       |
| TA 84 – B0                   | 10 gorges<br>D.P.<br>A2P B E | 8 mm             | 4 mm   | 150                          | 260  | 150  | 135                    | 230 | 120 | -               | 90            | 170 | 6      | 10    |
| TA 84 – B1                   |                              |                  |        | 220                          | 370  | 200  | 205                    | 360 | 130 | -               | 150           | 270 | 12     | 16    |
| TA 84 – B2                   |                              |                  |        | 270                          | 370  | 200  | 255                    | 360 | 130 | -               | 200           | 270 | 15     | 21    |
| TA 84 – B3                   |                              |                  |        | 300                          | 400  | 250  | 285                    | 390 | 170 | 1               | 230           | 300 | 24     | 26    |
| TA 84 – B4                   |                              |                  |        | 350                          | 450  | 300  | 335                    | 440 | 230 | 1               | 280           | 350 | 40     | 34    |
| TA 84 – B5                   |                              |                  |        | 400                          | 450  | 350  | 385                    | 440 | 280 | 1               | 330           | 350 | 54     | 41    |
| TA 84 – B6                   |                              |                  |        | 500                          | 450  | 350  | 485                    | 440 | 280 | 1               | 430           | 350 | 68     | 48    |
| TA 84 – B7                   |                              |                  |        | 600                          | 450  | 350  | 585                    | 440 | 280 | 1               | 530           | 350 | 81     | 55    |
| TA 84 – B8                   |                              |                  |        | 800                          | 450  | 400  | 785                    | 440 | 330 | 2               | 730           | 350 | 125    | 70    |
| TA 84 – B9                   |                              |                  |        | 1000                         | 450  | 400  | 985                    | 440 | 330 | 3               | 930           | 350 | 150    | 85    |
| TA 84 pour<br>PC Portable    |                              |                  |        | 350                          | 500  | 400  | 330                    | 480 | 330 | 1               | 280           | 400 | 60     | 45    |
| TA 84 pour<br>unité centrale |                              |                  |        | 500                          | 370  | 650  | 485                    | 360 | 580 | -               | 440           | 260 | 100    | 65    |
| TA 88 – B0                   |                              |                  |        | 10 gorges<br>D.P.<br>A2P B E | 8 mm | 8 mm | 150                    | 260 | 150 | 125             | 240           | 115 | -      | 90    |
| TA 88 – B1                   | 220                          | 370              | 200    |                              |      |      | 195                    | 350 | 125 | -               | 150           | 270 | 12     | 28    |
| TA 88 – B2                   | 270                          | 370              | 200    |                              |      |      | 245                    | 350 | 125 | -               | 200           | 300 | 15     | 34    |
| TA 88 – B3                   | 300                          | 400              | 250    |                              |      |      | 275                    | 380 | 165 | 1               | 230           | 350 | 24     | 42    |
| TA 88 – B4                   | 350                          | 450              | 300    |                              |      |      | 325                    | 430 | 225 | 1               | 280           | 350 | 40     | 55    |
| TA 88 – B5                   | 400                          | 450              | 350    |                              |      |      | 375                    | 430 | 275 | 1               | 330           | 350 | 54     | 65    |
| TA 88 – B6                   | 500                          | 450              | 350    |                              |      |      | 475                    | 430 | 275 | 1               | 430           | 350 | 68     | 75    |
| TA 88 – B7                   | 600                          | 450              | 350    |                              |      |      | 575                    | 430 | 275 | 1               | 530           | 350 | 81     | 87    |
| TA 88 – B8                   | 800                          | 450              | 400    |                              |      |      | 775                    | 430 | 325 | 2               | 730           | 350 | 125    | 115   |
| TA 88 – B9                   | 1000                         | 450              | 400    |                              |      |      | 975                    | 430 | 325 | 3               | 930           | 350 | 150    | 136   |
| TA 126 – B0                  | 10 gorges<br>D.P.<br>A2P B E | 12 mm            | 6 mm   | 150                          | 260  | 150  | 130                    | 245 | 115 | -               | 90            | 170 | 6      | 15    |
| TA 126 – B1                  |                              |                  |        | 220                          | 370  | 200  | 200                    | 355 | 125 | -               | 150           | 270 | 12     | 26    |
| TA 126 – B2                  |                              |                  |        | 270                          | 370  | 200  | 250                    | 355 | 125 | -               | 200           | 300 | 15     | 30    |
| TA 126 – B3                  |                              |                  |        | 300                          | 400  | 250  | 280                    | 385 | 165 | 1               | 230           | 350 | 24     | 38    |
| TA 126 – B4                  |                              |                  |        | 350                          | 450  | 300  | 330                    | 435 | 225 | 1               | 280           | 350 | 40     | 50    |
| TA 126 – B5                  |                              |                  |        | 400                          | 450  | 350  | 380                    | 435 | 275 | 1               | 330           | 350 | 54     | 59    |
| TA 126 – B6                  |                              |                  |        | 500                          | 450  | 350  | 480                    | 435 | 275 | 1               | 430           | 350 | 68     | 69    |
| TA 126 – B7                  |                              |                  |        | 600                          | 450  | 350  | 580                    | 435 | 275 | 1               | 530           | 350 | 81     | 79    |
| TA 126 – B8                  |                              |                  |        | 800                          | 450  | 400  | 780                    | 435 | 325 | 2               | 730           | 350 | 125    | 105   |
| TA 126 – B9                  |                              |                  |        | 1000                         | 450  | 400  | 980                    | 435 | 325 | 3               | 930           | 350 | 150    | 125   |
| TA 1212 – B0                 | 10 gorges<br>D.P.<br>A2P B E | 12 mm            | 12 mm  | 150                          | 260  | 150  | 120                    | 235 | 110 | -               | 90            | 170 | 6      | 23    |
| TA 1212 – B1                 |                              |                  |        | 220                          | 370  | 200  | 190                    | 345 | 120 | -               | 150           | 270 | 12     | 43    |
| TA 1212 – B2                 |                              |                  |        | 270                          | 370  | 200  | 240                    | 345 | 120 | -               | 200           | 300 | 15     | 52    |
| TA 1212 – B3                 |                              |                  |        | 300                          | 400  | 250  | 270                    | 375 | 160 | 1               | 230           | 350 | 24     | 63    |
| TA 1212 – B4                 |                              |                  |        | 350                          | 450  | 300  | 320                    | 425 | 220 | 1               | 280           | 350 | 40     | 83    |
| TA 1212 – B5                 |                              |                  |        | 400                          | 450  | 350  | 370                    | 425 | 270 | 1               | 330           | 350 | 54     | 91    |
| TA 1212 – B6                 |                              |                  |        | 500                          | 450  | 350  | 470                    | 425 | 270 | 1               | 430           | 350 | 68     | 105   |
| TA 1212 – B7                 |                              |                  |        | 600                          | 450  | 350  | 570                    | 425 | 270 | 1               | 530           | 350 | 81     | 115   |
| TA 1212 – B8                 |                              |                  |        | 800                          | 450  | 400  | 770                    | 425 | 320 | 2               | 730           | 350 | 125    | 165   |
| TA 1212 – B9                 |                              |                  |        | 1000                         | 450  | 400  | 970                    | 425 | 320 | 3               | 930           | 350 | 150    | 205   |

## Série « TA » Exemples de fabrications spéciales



**TA 88 - B7**  
Fente de dépôt 220 \* 15  
Système anti- pêche  
Clé LE D.P. + Clavier



**4 TA 84 B4**  
Combinés



COFFRES FORTS



FORESTIER



**TA 84 B3** Sur socle



**TA 84 B3**  
Clavier + clé de secours



**Présentoir  
Commercial**  
pour TA 84 Bloc  
(B4 B5 B6)



**TA 84 B5 Ventilé**  
Pour Serveur Informatique



**TA 84 B9**  
Tablettes télescopiques



**TA BLOC DOUBLE 12 mm - 6 FACES**  
Dim : 370 x 250 x 150



**TA 1212 B4**  
Clé DP + Clé Capturée à l'ouverture.

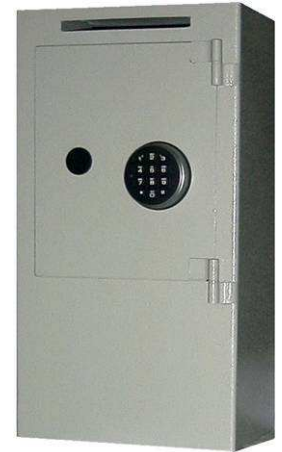

**TA BLOC 12 mm - 6 FACES**  
650x350x250  
Avec fente de dépôt  
Socle 400  
Serrure Safe BASIC



**TA 84 B6 sur B5 fente**  
Clé lagard et clavier  
électronique



**TA BLOC (Caisse 2.5mm & Porte 5mm)**  
Dim : 600 x 800 x 380  
CC216 + TA type B3 avec fente de dépôt (220x25)  
sur TA type B3



**TA 84 B3**  
Clé DP + 99.E  
Fente 220x25 avec anti-pêche



**TA BLOC SPECIAL**  
« MARINE »  
Combinaison à disque



**TA 126 B5**  
Clé DP  
Sur Socle de 700 mm ouvert



**TA bloc 12mm / 6 FACES**  
Serrure HORO 1500  
Dim 950x550x450  
Avec fente de dépôt

## « TA » IGNIFUGE BLOC A POSER

### Fabrication Tout Acier.

Porte montée sur pivots intérieurs invisibles pour les coffres à emmurer et pour les modèles de forme bloc à poser. Ouverture à 90° avec dégagement de la porte

Feuillures de protection sur les 4 côtés de la porte avec ancrage spécial côté pivots.

### Protection :

Les portes des TA Bloc sont montées sur pivots intérieurs avec ouverture de la porte à 90°.

TA 84-B: Protection acier, Porte de 8mm, Caisse de 4mm.

Double paroi ignifugées

| MODELES | SERRURE                      | PROTECTION ACIER |        | DIMENSIONS EXTERIEURES |     |     | DIMENSIONS INTERIEURES |     |     | TABLETTE MOBILE | PASSAGE DE PORTE |     | VOLUME | POIDS |
|---------|------------------------------|------------------|--------|------------------------|-----|-----|------------------------|-----|-----|-----------------|------------------|-----|--------|-------|
|         |                              | Porte            | Caisse | H                      | L   | P   | H                      | L   | P   |                 | H                | L   |        |       |
| TA i 35 | 10 gorges<br>D.P.<br>A2P B E | 8 mm             | 4 mm   | 350                    | 400 | 350 | 270                    | 305 | 205 | 1               | 260              | 250 | 15     | 45    |
| TA i 40 |                              |                  |        | 400                    | 450 | 400 | 320                    | 355 | 255 | 1               | 310              | 300 | 28     | 65    |
| TA i 60 |                              |                  |        | 600                    | 450 | 400 | 520                    | 355 | 255 | 1               | 510              | 300 | 47     | 90    |
| TA i 80 |                              |                  |        | 800                    | 500 | 450 | 720                    | 405 | 305 | 2               | 710              | 350 | 90     | 185   |



*TA i 35 Ignifuge*





**COFFRES-FORTS**  
**Forestier**  
MAISON FONDÉE EN 1850

# COFFRES A ENTERRER

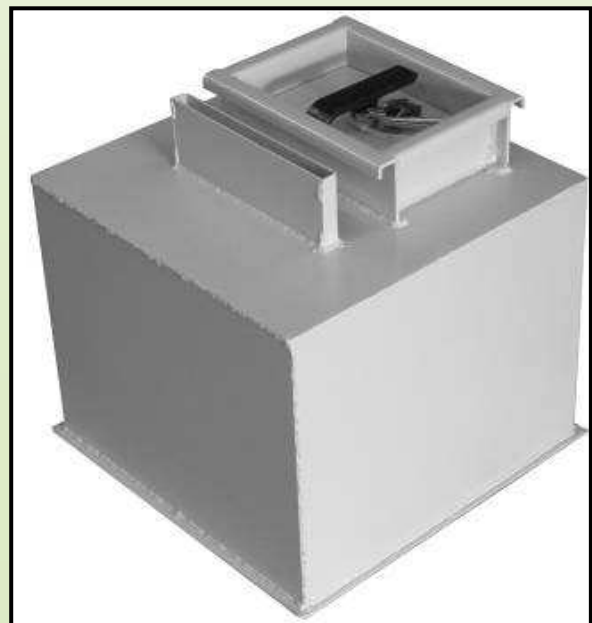

## COFFRE A ENTERER

### Serrure :

- Ces coffres sont équipés d'une serrure de sécurité à clé 6 gorges indépendantes
- 4 pènes opposés

### Option : Combinaison à disques sans clé.

- Coffre cube blindé protection renforcée anti-perçage.
- Tube ou fente de dépôt.
- Capsule



#### **COFFRE CUBE**

*Porte avec paroi acier 12 mm*

#### **COFFRE DE SOL**

*Porte avec paroi acier 30 mm  
Option : tube ou fente de dépôt*

#### **COFFRE FORT A ENTERER**

*Porte type AG  
avec paroi 60mm*

| MODELES                      | DIMENSIONS EXTERIEURES |     |     | DIMENSIONS INTERIEURES |     |     | PASSAGE LIBRE |     | VOLUME | POIDS |
|------------------------------|------------------------|-----|-----|------------------------|-----|-----|---------------|-----|--------|-------|
|                              | H                      | L   | P   | H                      | L   | P   | H             | L   |        |       |
| <b>Coffre CUBE</b>           | 200                    | 260 | 200 | 190                    | 250 | 150 | 130           | 180 | 7      | 10    |
| <b>Coffre de SOL</b>         | 300                    | 300 | 300 | 175                    | 290 | 290 | 130           | 180 | 15     | 20    |
| <b>Coffre Fort à ENTERER</b> | 500                    | 260 | 200 | 300                    | 250 | 190 | 130           | 180 | 15     | 35    |



**COFFRES-FORTS**  
**Forestier**  
MAISON FONDÉE EN 1850

# COFFRES ET ARMOIRES A CLES



## COFFRE A CLES

### FABRICATION :

#### - Coffre à emmurer "Dernière Clé" :

- Porte blindée acier 14mm avec contact d'ouverture.
- Caisse acier 4mm avec dos blindé 6 mm. (12mm acier + 2mm manganèse)

#### - Modèles à poser CC20 à CC 50 :

- Porte acier 8mm avec feuillures de protection et ancrage côté pivots.
- Caisse acier 4mm.
- Ouverture 90°.

#### - Modèles à poser CC72 à CC 5040 :

- Porte acier 5mm avec feuillures de protection et ancrage côté pivots.
- Corps acier 2.5mm.
- Ouverture 180°.

#### - CC20 à CC720 : Pivots intérieurs : ouverture de la porte à 90°



*Coffre dernière clé 10 CD*

### SERRURE :

- Pênes commandés par poignée ou bouton, condamnés par Clavier Electronique



*CC 50*

### EQUIPEMENT INTERIEUR :

- Pour les modèles "CC 20" à "CC 125" inclus et dernière clé: barrettes fixes.
- Pour les modèles "CC 216" à "CC 5040" inclus : panneaux sur glissières télescopiques à billes à ouverture totale avec barrettes à clés réglables.
- Les capacités sont calculées sur la base de clés de 10 à 12 cm de long.

- Trou de scellement sol et dos



### OPTIONS :

- **Goulotte de dépôt:** Dimensions 36 x 23mm ou (80 x 25 mm sur demande) à préciser à la commande avec le type de clés à déposer.
- **Châssis Indépendant:** avec panneaux sur glissières à positionner sur une armoire existante (nombre et type de clés à préciser).
- Aménagement pour clés de voiture avec boîtier télécommande pour la série « CC ».
- Goulotte de dépôt avec système anti-pêche.
- Système de dépôt par cylindre sécurisé (DFC).
- CE : Clavier électronique.
- Compteur d'ouvertures.
- Contact de porte.
- Serrure électronique.



*Option DFC*



*CC 216 CD*





CC 20 CE



CC 50  
Avec goulotte  
de dépôt



TA Bloc DFC  
pour clés  
Serrure LG BASIC



CC 20 avec  
Goulotte de dépôt

| REFERENCES                | Dimensions Extérieures |         |            | Barrettes Fixes | Panneaux sur Glissières | Capacité pour clé De 100 à 110 mm | Poids |
|---------------------------|------------------------|---------|------------|-----------------|-------------------------|-----------------------------------|-------|
|                           | Hauteur                | Largeur | Profondeur |                 |                         |                                   |       |
| Coffre dernière Clé 10 CD | 150                    | 260     | 150        | Oui             | -                       | 10                                | 20    |
| Coffre dernière Clé 12 CD | 220                    | 260     | 150        | Oui             | -                       | 12                                | 22    |
| CC 20                     | 270                    | 370     | 200        | Oui             | -                       | 20                                | 18    |
| CC 50                     | 350                    | 450     | 200        | Oui             | -                       | 50                                | 36    |
| CC 72                     | 400                    | 450     | 150        | Oui             | -                       | 72                                | 25    |
| CC 99                     | 500                    | 450     | 150        | Oui             | -                       | 99                                | 30    |
| CC 125                    | 600                    | 450     | 150        | Oui             | -                       | 125                               | 35    |
| CC 216                    | 600                    | 400     | 380        | -               | 4                       | 216                               | 55    |
| CC 324                    | 600                    | 500     | 380        | -               | 6                       | 324                               | 60    |
| CC 432                    | 600                    | 600     | 380        | -               | 8                       | 432                               | 65    |
| CC 720                    | 800                    | 600     | 380        | -               | 8                       | 720                               | 100   |
| CC 1134                   | 1000                   | 650     | 380        | -               | 9                       | 1134                              | 130   |
| CC 2520                   | 1000                   | 1200    | 380        | -               | 20                      | 2520                              | 270   |
| CC 2521                   | 1950                   | 650     | 380        | -               | 18                      | 2521                              | 220   |
| CC 4256                   | 1950                   | 1000    | 380        | -               | 32                      | 4256                              | 330   |
| CC 5040                   | 1950                   | 1200    | 380        | -               | 40                      | 5040                              | 380   |
| TA bloc DFC pour clé      | 300                    | 400     | 100        | Oui             | -                       | 10                                | 15    |



CC 5040



CC 4256  
Clavier  
Electronique

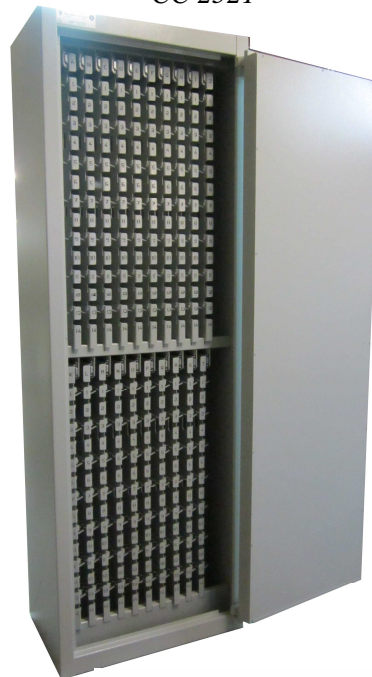

CC 2521



CC 216

*Option panneau sur  
glissières pour  
adaptation dans de  
l'existant*





**COFFRES-FORTS**  
**Forestier**  
MAISON FONDÉE EN 1850

# ARMOIRES FORTES



## ARMOIRE FORTE DE BUREAU « AFB »

### FABRICATION :

- Caisse et porte en tôle d'acier de 2 mm d'épaisseur (épaisseur totale de la porte 60 mm).
- Porte montée sur pivots extérieurs avec barre d'accrochage sur toute la hauteur.
- Pênes commandés par poignée (deux en façade, un haut, un bas, diamètre 18 mm) protégés par une feuillure contre l'arrachement et l'enfoncement.

### SERRURE :

- Condamnation par clé double panneton 10 gorges  
Degré B E  (Base Technique Classe D)

*AFB 4 2 portes  
Prof. 200mm*



### EQUIPEMENT INTERIEUR :

- Tablettes pour dossiers suspendus réglables sur crémaillères.
- Trou de scellement au sol et au dos.

### OPTIONS :

- Combinaison 4 boutons.
- Combinaison à disques avec ou sans clé.
- Clavier électronique.
- Compartiment individuel.



**AFB 3**



**AFB 19**

| Références | Dimensions Extérieures |         |            | Dimensions Intérieures |         |            | Coffret Intérieur | Tablettes | Volume | Poids |
|------------|------------------------|---------|------------|------------------------|---------|------------|-------------------|-----------|--------|-------|
|            | Hauteur                | Largeur | Profondeur | Hauteur                | Largeur | Profondeur |                   |           |        |       |
| AFB 12     | 800                    | 1200    | 550+30     | 790                    | 1190    | 465        | option            | 2         | 460    | 130   |
| AFB 19     | 800                    | 1900    | 550+30     | 790                    | 1890    | 465        | option            | 2         | 700    | 150   |
| AFB 1      | 1000                   | 750     | 470+30     | 990                    | 740     | 385        | option            | 2         | 310    | 85    |
| AFB 2      | 1400                   | 750     | 470+30     | 1390                   | 740     | 385        | option            | 3         | 430    | 110   |
| AFB 3      | 1700                   | 750     | 470+30     | 1690                   | 740     | 385        | option            | 4         | 530    | 130   |
| AFB 4      | 1950                   | 750     | 470+30     | 1940                   | 740     | 385        | option            | 5         | 610    | 150   |

## ARMOIRE A FUSILS « AFF »

### FABRICATION :

- Fabrication tout acier 2 mm monobloc.
- Fermeture par une serrure de haute sécurité à clé double panneton, 10 gorges degré B E 
- Pênes latéraux + pênes haut et bas commandés par poignée.
- Tablette : 1 sur crémaillère.
- Trou de scellement au sol et au dos.
- Mousse de protection dans le bas de l'armoire
- Râtelier pour armes longues.



(Les AFF reprennent les caractéristiques techniques des AFB)

### OPTIONS :

- Coffret pour les modèles AFF 5, AFF 8, AF12 pour munitions ou armes de poing.
- Voir aussi ARMOIRES FORTES DE SECURITE (AFS) avec l'option râtelier pour armes.
- Caisse 4 mm & Porte 4 mm.
- possibilité d'équiper une AFS avec tablettes, séparateur, râteliers 5, 10 fusils, rangement goupillon)



**AFF 5**  
Condamnation par serrure  
à Clé D.P. 10 Gorges



**AFF 8**  
Sans Coffret

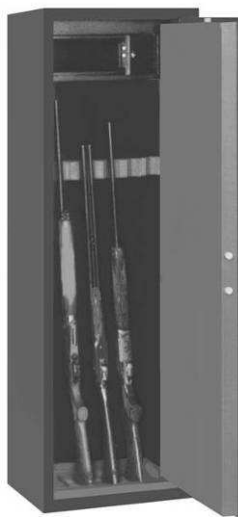

**AFF 8**  
Avec Coffret



**AFS2.170**  
Avec Option Râtelier pour armes

| Références | Dimensions Extérieures |     |        | Dimensions Intérieures |     |     | Coffret Intérieur | Ratelier armes | Tablette | Vol. | Poids |
|------------|------------------------|-----|--------|------------------------|-----|-----|-------------------|----------------|----------|------|-------|
|            | H                      | L   | P      | H                      | L   | P   |                   |                |          |      |       |
| AFF 5      | 1480                   | 350 | 350+30 | 1470                   | 340 | 290 | option            | Oui            | 1        | 145  | 70    |
| AFF 8      | 1480                   | 560 | 350+30 | 1470                   | 550 | 290 | option            | Oui            | 1        | 235  | 90    |
| AFF 12     | 1480                   | 850 | 350+30 | 1470                   | 840 | 290 | option            | Oui            | 1        | 360  | 115   |

## **ARMOIRES FORTES DE SECURITE « AFS »**

### **FABRICATION :**

- ARMOIRES FORTES DE SECURITE pour la protection des valeurs contre le vol et l'indiscrétion (fichiers, plans, comptabilité, outillages, bandes magnétiques, cassettes vidéo, armes, appareils TV, vidéo...).
- Construction en tôle d'acier de 20/10e suivant une conception technique dérivée des coffres-forts.
- Portes de 70 mm d'épaisseur. Feuillures de protection et profil d'ancrage côté pivots sur toute la hauteur.
- Trou de scellement au sol et dos.

### **SERRURE :**

- Pênes de diamètre 28 mm commandés par poignée.
- AFS 1.40, 1.60 & 1.80 : Deux pênes en façade, un haut et un bas.
- A partir de l'AFS 1.100 (Trois en façade, un haut et un bas) ; (pênes haut et bas sur porte de gauche pour les modèles à deux portes commandés par poignée avec inter-condamnation des tringleries).
- Condamnation par serrure de haute sécurité à clé double panneton (10 gorges) degré B E 
- OU** Combinaison à disques Gr II (1.000.000 codes) sans clé **OU** Clavier électronique.

**(Option : combinaison 4 boutons 160.000 codes en plus de la clé)**

### **EQUIPEMENT INTERIEUR :**

- Tablettes pour dossiers suspendus (DS) (entraxe 330) réglables sur crémaillères.
- L'équipement peut être complété sur demande par l'adjonction de :
  - o Coffret intérieur
  - o Coffre-fort de la série AG (27-40).
  - o Armoire Informatique I125 ou I530 fixée à l'intérieur.
  - o Tablettes ou tiroirs sur glissières télescopiques.
  - o Cadre sur glissières télescopiques.
  - o Séparation verticale.
  - o Râteliers pour bandes magnétiques, cassettes vidéo.
  - o Râteliers pour armes.
  - o Fente de Dépôt avec anti-pêche.
  - o **Armoire ventilée pour serveur informatique (ventilateur + grille + filtre + rampe multiprises + régulation)**
  - o **Rangement de TONFA**

**Nouveau**

### **OPTION "AFS Classe C DEFENSE":**

- Condamnation par combinaison à disques silencieuse « anti-manipulation » Groupe I.

### **OPTION "AFS FB":**

- Même fabrication avec protection totale de 6 mm sur les six faces, double paroi et blindage anti-perçage sur la serrure.



**AFS 1.100**  
Clé D.P. + Combinaison 4 Boutons



**AFS 1.60**  
Clavier Electronique  
Fente de dépôt au dessus



**AFS 2.195 E**



**AFS 2.100**



**AFS 1.140**

| REFERENCES         |                     | DIMENSIONS EXTERIEURES |      |        | DIMENSIONS INTERIEURES |      |     | PASSAGE LIBRE |      | DEVELOPPEMENT DE LA PORTE |                        | TABLETTES | VOLUME | POIDS |        |
|--------------------|---------------------|------------------------|------|--------|------------------------|------|-----|---------------|------|---------------------------|------------------------|-----------|--------|-------|--------|
| <u>AFS</u>         | <u>AFS FB</u>       | H                      | L    | P      | H                      | L    | P   | H             | L    | Ouverture Porte à 90°     | Ouverture Porte à 180° |           |        | AFS   | AFS FB |
| <b>AFS 1.40</b>    | <b>AFS FB 40</b>    | 400                    | 520  | 400+30 | 390                    | 510  | 285 | 210           | 370  | 400 + 410                 | 520 + 320              | 1         | 61     | 45    | 80     |
| <b>AFS 1.60</b>    | <b>AFS FB 60</b>    | 600                    | 520  | 500+30 | 590                    | 510  | 385 | 410           | 370  | 460 + 410                 | 520 + 320              | 1         | 123    | 60    | 105    |
| <b>AFS 1.80</b>    | <b>AFS FB 80</b>    | 800                    | 600  | 500+30 | 790                    | 590  | 385 | 610           | 450  | 480 + 490                 | 600 + 400              | 2         | 191    | 80    | 130    |
| <b>AFS 1.100</b>   | <b>AFS FB 100</b>   | 1000                   | 650  | 500+30 | 990                    | 640  | 385 | 810           | 500  | 500 + 550                 | 650 + 470              | 2 D.S     | 260    | 100   | 190    |
| <b>AFS 2.100</b>   | <b>AFS FB 102</b>   | 1000                   | 1200 | 500+30 | 990                    | 1190 | 385 | 810           | 1040 | 500 +580                  | 500 +560               | 2 D.S     | 483    | 150   | 290    |
| <b>AFS 1.140</b>   | <b>AFS FB 140</b>   | 1400                   | 750  | 500+30 | 1390                   | 740  | 385 | 1220          | 590  | 500 + 650                 | 750 + 570              | 3 D.S     | 422    | 140   | 260    |
| <b>AFS 1.170</b>   | <b>AFS FB 170</b>   | 1700                   | 750  | 500+30 | 1690                   | 740  | 385 | 1520          | 590  | 500+650                   | 750+570                | 3 DS      | 513    | 150   | 290    |
| <b>AFS 2.170</b>   | <b>AFS FB 172</b>   | 1700                   | 900  | 500+30 | 1690                   | 890  | 385 | 1520          | 740  | 500 +430                  | 500 +410               | 4 D.S     | 616    | 170   | 355    |
| <b>AFS 1.195</b>   | <b>AFS FB 195</b>   | 1950                   | 750  | 500+30 | 1940                   | 740  | 385 | 1770          | 590  | 500+650                   | 750+570                | 5 D.S     | 588    | 160   | 325    |
| <b>AFS 2.195 E</b> | <b>AFS FB 19510</b> | 1950                   | 1000 | 500+30 | 1940                   | 990  | 385 | 1770          | 840  | 500 +480                  | 500 +460               | 5 D.S     | 787    | 210   | 450    |
| <b>AFS 2.195 L</b> | <b>AFS FB 19512</b> | 1950                   | 1200 | 500+30 | 1940                   | 1190 | 385 | 1770          | 1040 | 500 +580                  | 500 +560               | 5 D.S     | 946    | 230   | 475    |
| <b>AFS 2.195 V</b> | <b>AFS FB VIDEO</b> | 1950                   | 1000 | 600+30 | 1940                   | 990  | 485 | 1770          | 840  | 600 +510                  | 600 +460               | 5 D.S     | 980    | 220   | 465    |



*AFS 2.195 L*



*AFS 1.195*

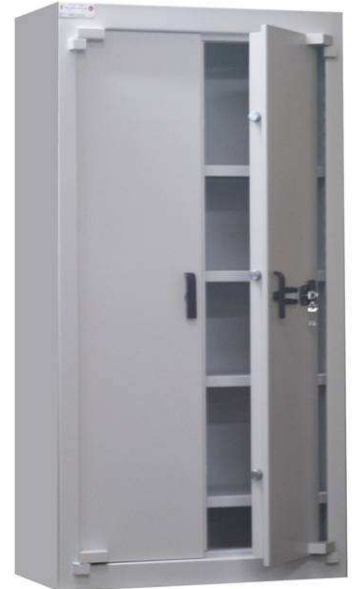

*AFS 2.170*



*AFS 1.100 5 Tiroirs*



*AFS 1.100  
Clavier Electronique*



*AFS 2.100  
Clé Double panneton + Clavier Electronique*



*AFS 2.195 L 4 Portes*



*AFS 1.100  
double*



*AFS FB 170  
Avec Cases Panachées*





*AFS E conçue pour contenir  
150 pistolets par le canon  
(Tiges avec revêtement spécial)*



*AFS 1.170 TONFA*



*AFS  
avec cadres extractibles  
Pour dossier suspendus  
avec lecture par le dessus*

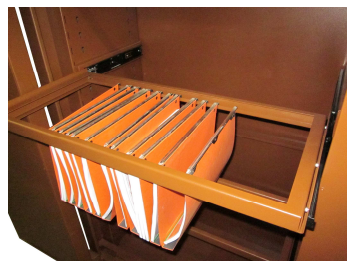

*AFS avec tiroirs  
(Tiroirs simple ou à  
compartiments, panachage  
possible avec des tablettes)*



*Armoire ventilée pour serveur informatique  
(Ventilateur + grille + filtre + rampe multiprises + régulation)  
(Dimensions sur Mesure)*





## ARMOIRES FORTES PORTE RENTRANTE

### FABRICATION :

- La fabrication de cette armoire reprend les mêmes caractéristiques qu'une Armoire AFS.
- Profondeur totale porte ouverte : 650 mm.
- Indiquer à la commande le côté d'ouverture de la porte.

### SERRURE :

- serrure à clé double panneton degré B E  Réf. : FF07PAG
- **En Option :**
  - Clé La Gard.
  - Clavier électronique.
  - Combinaison à disques.

### EQUIPEMENT INTERIEUR :

- Tablettes sur glissières
- Tiroir sur glissières (Largeur intérieure 465 / 865, profondeur intérieure 395).



**AF 101 PR**  
*Clavier électronique*



**AF 102 PR à Combinaison à Disques.**  
*Equipée de 7 Tiroirs à compartiments réglables*

| REFERENCES       | DIMENSIONS |         |            | POIDS |
|------------------|------------|---------|------------|-------|
|                  | Hauteur    | Largeur | Profondeur |       |
| <b>AF 101 PR</b> | 1000       | 700     | 500        | 160   |
| <b>Tiroir</b>    | 100        | 465     | 395        | 6     |
| <b>AF 102 PR</b> | 1000       | 1200    | 500        | 210   |
| <b>Tiroir</b>    | 100        | 865     | 395        | 8     |

## ARMOIRES FORTES 34 DF

### FABRICATION :

- Caisse en tôle acier de 3 mm et porte en tôle acier de 4 mm, (épaisseur totale 70 mm).
- Portes montées sur pivots extérieurs avec barre d'accrochage sur toute la hauteur.
- Protection renforcée (10mm) en façade des éléments de serrurerie avec blindage en acier spécial.

### SERRURE :

- Pênes commandés par poignée (trois en façade, un haut, un bas, diamètre 28 mm) s'engageant dans une gâche et protégés par une feuillure contre l'arrachement et l'enfoncement.

- Condamnation par clé double panneton 10 gorges degré B E  FF07PAG.

#### Options :

- Combinaison à disques avec ou sans clé.
- Clavier électronique.
- *Combinaison 4 boutons 160.000 codes*

### EQUIPEMENT INTERIEUR :

- Tablettes pour dossiers suspendus réglables sur crémaillères.
- Trou de scellement sol.

#### Options :

- Tablettes.
- Cadre sur glissières télescopiques.
- Compartiments individuels pour rangement des armes de poing. (cf. ci-dessous)

| REFERENCES |          | Dimensions Cases |     |     | Passage Libre |     | Poids |
|------------|----------|------------------|-----|-----|---------------|-----|-------|
|            |          | H                | L   | P   | H             | L   |       |
| AF 34 DF 1 | 6 Cases  | 270              | 315 | 300 | 255           | 180 | 170   |
|            | 6 Cases  | 135              | 630 | 300 | 115           | 430 | 170   |
|            | 8 Cases  | 205              | 315 | 300 | 180           | 185 | 190   |
|            | 10 Cases | 160              | 315 | 300 | 145           | 180 | 210   |
| AF 34 DF 2 | 15 Cases | 240              | 230 | 300 | 225           | 165 | 270   |
|            | 18 Cases | 135              | 450 | 300 | 100           | 275 | 280   |
|            | 18 Cases | 200              | 230 | 300 | 185           | 165 | 280   |
|            | 21 Cases | 175              | 230 | 300 | 155           | 165 | 300   |
|            | 24 Cases | 150              | 230 | 300 | 130           | 165 | 320   |
| AF 34 DF 3 | 21 Cases | 215              | 190 | 300 | 195           | 130 | 292   |
| AF 34 DF 4 | 27 Cases | 195              | 280 | 300 | 175           | 215 | 380   |
|            | 30 Cases | 175              | 280 | 300 | 155           | 215 | 396   |
|            | 36 Cases | 145              | 280 | 300 | 125           | 215 | 396   |
| AF 34 DF 5 | 36 Cases | 145              | 350 | 300 | 125           | 288 | 400   |
|            | 40 Cases | 175              | 260 | 300 | 155           | 199 | 430   |
|            | 48 Cases | 145              | 260 | 300 | 125           | 199 | 460   |



*AF34 DF 1 - 10 cases*



*AF34 DF 2*



*AF34 DF 2 - 24 cases*



*AF 34 DF 3*



*AF 34 DF 5 - 40 cases*



*AF 34 DF 5 - 40 cases*

| REFERENCES | Dimensions Extérieures |      |        | Dimensions Intérieures |      |     | Passage Libre |      | Tablettes | Volume | Poids |
|------------|------------------------|------|--------|------------------------|------|-----|---------------|------|-----------|--------|-------|
|            | H                      | L    | P      | H                      | L    | P   | H             | L    |           |        |       |
| AF 34 DF 1 | 1000                   | 650  | 500+30 | 990                    | 640  | 385 | 820           | 490  | 2         | 260    | 115   |
| AF 34 DF 2 | 1400                   | 850  | 500+30 | 1390                   | 840  | 385 | 1220          | 590  | 3         | 478    | 180   |
| AF 34 DF 3 | 1700                   | 750  | 500+30 | 1690                   | 740  | 385 | 1520          | 740  | 4         | 513    | 190   |
| AF 34 DF 4 | 1950                   | 1000 | 500+30 | 1940                   | 990  | 385 | 1770          | 840  | 5         | 787    | 270   |
| AF 34 DF 5 | 1950                   | 1200 | 500+30 | 1940                   | 1190 | 385 | 1770          | 1040 | 5         | 946    | 290   |



**ff** **COFFRES-FORTS**  
**Forestier**  
MAISON FONDÉE EN 1850

# COLONNES DE DÉPÔT/DISTRIBUTION D'ARMES INDIVIDUELLES

*(Produit validé par le Ministère de l'intérieur)*



## **COLONNES DE DÉPÔT/DISTRIBUTION D'ARMES INDIVIDUELLES (Produit validé par le Ministère de l'intérieur)**

### **Colonne à 20 casiers pour le stockage d'armes individuelles**

H 1275 x L 326 x P 335mm

Fabrication tout acier en 3mm pour le corps, avec portes des casiers en 3mm

1 porte unique en façade, intègre l'ensemble des 20 portes des casiers

Fermeture de la porte unique par une serrure avec ½ cylindre Européen et 3 clés

Fermeture des casiers pour armes par une serrure ½ cylindre Européen et 3 clés

Toutes les serrures possèdent une carte de propriété qui sera obligatoire en cas de demande de reproduction d'une clé

Chaque porte de casier est munie d'une petite vitre permettant de vérifier la mise en sécurité des armes

Chaque casier est numéroté ainsi que les clés

Chaque casier possède son tiroir individuel à 3 compartiments pour poser son arme, avec feutrine dans le fond

### **Tiroir à 3 compartiments pour arme individuelle dans chaque casier**

Acier 1.5mm

H 50 x L 200 x P 280mm

Divisée en 3 parties



### **Montage :**

Toutes les colonnes, les armoires petites ou grands modèles sont prévus avec des trous de fixations sur les côtés, au sol et au dos afin de pouvoir réaliser toutes les configurations de montage et de les rendre le tout solidaire. (Assemblage par boulonnage)



**OPTION socle de soutien pour 1 colonne**

H 700 x L 326 x P 335mm, Fabrication tout acier en 3mm,  
Poids 20 kg                      Volume de 75 litres  
PAS DE PORTE                1 tablette avec réglage sur crémaillères

**OPTION : Armoire « petit modèle » de stockage pour 1 colonne**

H 700 x L 326 x P 335mm, Fabrication tout acier en 3mm  
Poids 30 kg                      Volume de 75 litres  
Porte ouverture à 90°, pivot à droite  
Fermeture par une serrure à clé double panneton certifiée A2P B E (2 clés)  
1 tablette avec réglage sur crémaillères

**OPTION : Armoire « grand modèle » de stockage pour 3 colonnes**

H 700 x L 978 x P 335mm, Fabrication tout acier en 3mm pour le corps,  
Poids 60 kg                      Volume de 227 litres  
Porte ouverture à 90°, pivot à droite  
Fermeture par une serrure à clé double panneton certifiée A2P B E (2 clés)  
1 tablette avec réglage sur crémaillères



*Colonne 20 cases  
+ Armoire petit modèle en option*



*Tiroir à 3 compartiments*



*3 Colonnes 20 cases  
+ Armoire grand modèle en option*







# ARMOIRES ET COFFRES FORTS SECURITE DEFENSE A BROUILLAGE AUTOMATIQUE

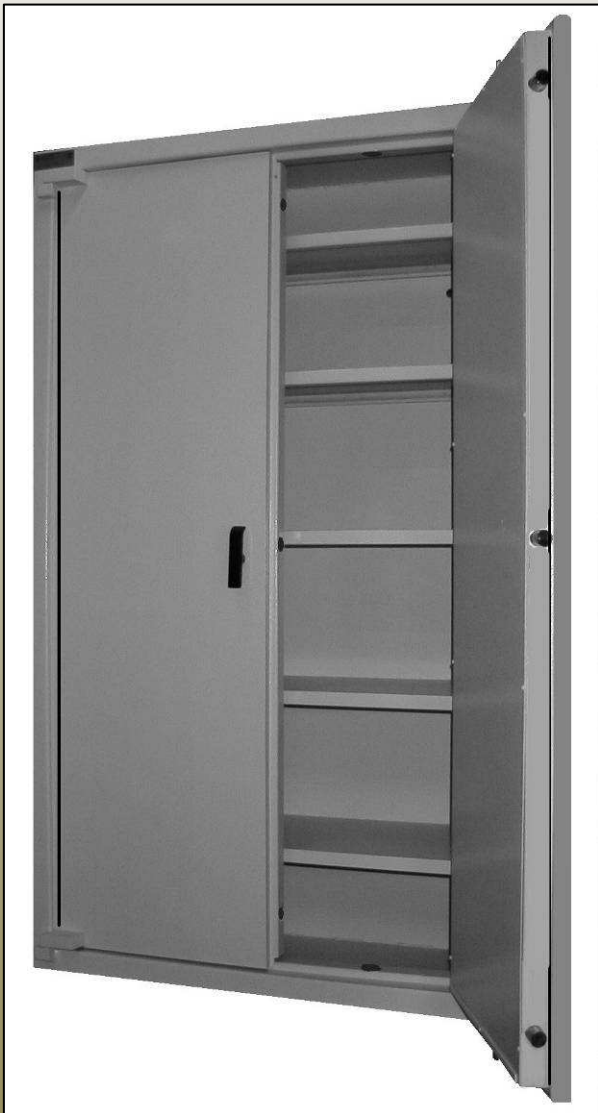

## ARMOIRE ET COFFRES FORTS DEFENSE A BROUILLAGE AUTOMATIQUE

### Armoire CLASSE « D » :

- Reprendre les caractéristiques techniques de la série AFB, avec Fermeture par clé Double panneton 10 gorges degré B E  (cf. AFB page : 69)

### Armoire CLASSE « C » :

- Reprendre les caractéristiques techniques de la série AFS, avec l'option :  
Condamnation par combinaison à disques silencieuse « anti-manipulation » Groupe I.

### ARMOIRE FORTE Classe « B » Défense

#### FABRICATION :

- En tôle d'acier de 2 mm - Epaisseur totale de la porte 70 mm.
- Portes montées sur pivots extérieurs avec barre d'accrochage sur toute la hauteur.
- Protection renforcée (8 mm) des éléments de serrurerie avec blindage en acier spécial.



**B 101**

#### SERRURE :

- Pênes commandés par poignée. (trois en façade, un haut, un bas, diamètre 28 mm). s'engageant dans une gâche et protégés par une feuillure contre l'arrachement et l'enfoncement.
- La tringlerie de la porte de droite condamne la tringlerie de la porte gauche (pour les armoires à 2 portes).
- Condamnation par *combinaison à disques silencieuse « anti-manipulation » Groupe I, à brouillage automatique*, avec délateur auto protégé, contre les attaques mécaniques et thermiques.
- Changement de code protégé par serrure à barillet
- Compteur d'ouvertures, non réutilisable et protégé par le foncet.
- Plombage de la couverture de serrure.



#### EQUIPEMENT INTERIEUR :

- Tablettes pour dossiers suspendus réglables sur crémaillères.
- Trou de scellement sol.

| REFERENCES<br>« Classe B » | Dimensions Extérieures |      |        | Dimensions Intérieures |      |     | Passage Libre |      | Tablettes | Volume | Poids |
|----------------------------|------------------------|------|--------|------------------------|------|-----|---------------|------|-----------|--------|-------|
|                            | H                      | L    | P      | H                      | L    | P   | H             | L    |           |        |       |
| <b>B 61</b> (1porte)       | 600                    | 520  | 500+30 | 590                    | 510  | 385 | 410           | 370  | 1         | 123    | 60    |
| <b>B 82</b> (1porte)       | 800                    | 600  | 500+30 | 790                    | 590  | 385 | 610           | 450  | 2         | 191    | 80    |
| <b>B 101</b> (1porte)      | 1000                   | 650  | 500+30 | 990                    | 640  | 385 | 820           | 490  | 2         | 260    | 100   |
| <b>B 102</b> (2portes)     | 1000                   | 1200 | 500+30 | 990                    | 1190 | 385 | 820           | 1040 | 2         | 483    | 150   |
| <b>B 141</b> (1porte)      | 1400                   | 750  | 500+30 | 1390                   | 740  | 385 | 1220          | 590  | 3         | 422    | 150   |
| <b>B 171</b> (1porte)      | 1700                   | 750  | 500+30 | 1690                   | 740  | 385 | 1520          | 590  | 4         | 513    | 160   |
| <b>B 172</b> (2portes)     | 1700                   | 900  | 500+30 | 1690                   | 890  | 385 | 1520          | 740  | 4         | 616    | 170   |
| <b>B 1951</b> (1porte)     | 1950                   | 750  | 500+30 | 1940                   | 740  | 385 | 1770          | 590  | 5         | 588    | 180   |
| <b>B 1952</b> (2portes)    | 1950                   | 1000 | 500+30 | 1940                   | 990  | 385 | 1770          | 840  | 5         | 787    | 210   |
| <b>B 1953</b> (2portes)    | 1950                   | 1200 | 500+30 | 1940                   | 1190 | 385 | 1770          | 1040 | 5         | 946    | 230   |

## **COFFRE FORT Classe A :**

### **PROTECTION :**

- Paroi de 60mm, Porte : 60mm, Epaisseur totale 120mm

### **PORTE :**

- Montée sur pivots extérieurs, ouverture à 180° avec ancrage sur toute la hauteur côté pivots.

### **SERRURE :**

- Pênes commandés par poignée. (deux en façade, un haut, un bas, diamètre 28 mm).
- Condamnation par une serrure à clé à garnitures variables + combinaison à disques silencieuse « anti-manipulation » Groupe I, à brouillage automatique, avec délateur auto protégé, contre les attaques mécaniques et thermiques.
- Changement de code protégé par serrure à barillet
- Compteur d'ouvertures, non réutilisable et protégé par le foncet.
- Plombage de la couverture de serrure.

### **EQUIPEMENT INTERIEUR :**

- Tablettes pour dossiers suspendus réglables sur crémaillères.
- Trou de scellement sol.



| REFERENCES<br>« Classe A » | Dimensions Extérieures |     |        | Dimensions Intérieures |     |     | Passage Libre |     | Tablettes | Volume | Poids |
|----------------------------|------------------------|-----|--------|------------------------|-----|-----|---------------|-----|-----------|--------|-------|
|                            | H                      | L   | P      | H                      | L   | P   | H             | L   |           |        |       |
| AG 60 BA                   | 600                    | 520 | 460+30 | 460                    | 400 | 270 | 440           | 330 | 1         | 50     | 230   |
| AG 80 BA                   | 800                    | 600 | 480    | 660                    | 480 | 290 | 640           | 410 | 2         | 92     | 330   |
| AG 100 BA                  | 1000                   | 650 | 550    | 860                    | 530 | 360 | 840           | 460 | 2         | 165    | 460   |
| AG 120 BA                  | 1200                   | 700 | 550    | 1060                   | 580 | 360 | 1040          | 510 | 2         | 221    | 560   |
| AG 140 BA                  | 1400                   | 750 | 650    | 1260                   | 630 | 460 | 1240          | 560 | 3         | 365    | 770   |

## **COFFRE A CLES Défense :**

### **PROTECTION :**

- Porte Acier 8mm avec feuillure de protection.

### **PORTE :**

- Montée sur pivots intérieurs, ouverture à 90° avec ancrage sur toute la hauteur côté pivots.

### **SERRURE :**

- Pênes commandés par poignée.
- Condamnation par une combinaison à disques silencieuse « anti-manipulation » Groupe I, à brouillage automatique.
- Changement de code protégé par serrure à barillet
- Compteur d'ouvertures, non réutilisable et protégé par le foncet.
- Plombage de la couverture de serrure.

### **EQUIPEMENT INTERIEUR :**

- Barrettes fixes pour accrochage des clés.
- Fente de dépôt avec système anti-pêche
- Trou de scellement sol.



| REFERENCES | Dimensions Extérieures |     |     | Capacité | Volume | Poids |
|------------|------------------------|-----|-----|----------|--------|-------|
|            | H                      | L   | P   |          |        |       |
| CC 20 BA   | 270                    | 370 | 200 | 20       | 20     | 18    |
| CC 50 BA   | 350                    | 450 | 200 | 50       | 32     | 36    |
| CC 70 BA   | 400                    | 450 | 150 | 70       | 27     | 25    |



**Compteur Totaliseur :**

Compteur d'ouverture infalsifiable, aucune remise à zéro possible, celui-ci est protégé par le foncet de porte plombé. Compteur à 5 chiffres.

**Vis de transport :**

Blocage du délateur empêchant tous risques de condamnation lors d'un quelconque transport



**Clé batteuse :**

Condamnation de l'accès au trou de changeur

**Plombage :**

Plombage du foncet interdisant l'accès aux organes de serrurerie



Identification du produit par une plaque signalétique rivetée sur le bâti et sur la porte comportant le numéro de série

**Pênes commandés par poignée :**

3 en façade, 1 haut et 1 bas,  $\phi 28\text{mm}$ , s'engageant dans une gâche et protégés par une feuillure contre l'arrachement et l'enfoncement



**Combinaison à disques S&G** silencieuse « anti-manipulation » Groupe I avec délateur auto protégé contre les attaques mécaniques et thermiques

**Serrure à clé :**

Condamnation par une serrure à clé à garnitures variables









**COFFRES-FORTS**  
**forestier**

MAISON FONDÉE EN 1850

# DEPOT CONSIGNE COMMERCANT et compartiments de location



## **DEPOT CONSIGNE COMMERCANT agréé CAMCA**

### **« COTE BANQUE »**

#### **Fabrication :**

Armoire Forte de sécurité : construction en tôle d'acier de 20/10e suivant une conception technique dérivée des coffres-forts.

- Epaisseur totale de la porte 70 mm.
- Portes montées sur pivots extérieurs avec barre d'accrochage sur toute la hauteur.
- 4 Trous de scellement au sol.

#### **Serrure :**

- Pênes de diamètre 28 mm commandés par poignée. (Trois en façade, un haut et un bas)
- Condamnation par serrure de haute sécurité à clé double panneton 10 gorges

Réf. : FF07PAG degré B E 

- Options : - Serrure avec Clavier électronique,
  - Horo 1500,
  - Horo 2500,
  - Combinaison à disques (1.000.000 codes) avec ou sans clé.
- Combinaison 4 tubes compteurs (160.000 codes).

### **« COTE COMMERCANT »**

#### **Fabrication :**

- Façade plate acier 6mm.
- Porte montée sur pivot intérieur, ouverture 90°.

#### **Serrure :**

- Fermeture par Serrure FF à cylindre de Haute Sûreté européen protégé contre le perçage et l'arrachement et disposant d'une carte de propriété. (cf. photo ci-dessous).

- Options : - Clé non prisonnière à l'ouverture
  - Clé passe-partout,
  - Dépôt par Cylindre (70x260x260) (DFC), Hauteur armoire : 2050

Serrure 9x9 Forestier à demi cylindre européen.

Clé prisonnière à l'ouverture.

Pêne épaisseur 8 mm.



### **OPTION DCC CEN I Agréé CAMCA**

#### **Fabrication**

- Façade plate acier 8mm. Référence : DCC 8-10, DCC 8-20, DCC 8-30...)
- Feuillure de protection tout autour de la porte.
- Porte montée sur pivot intérieur, ouverture 90°.

#### **Serrure :**

- Fermeture par serrure à clé Double Panneton 10 gorges Réf. : FF07PAG degré B E 
- Pont arrière de protection anti enfoncement sur chaque serrure de compartiment



*DCC 20 Cases*



*DCC 20 Cases*



*DCC 20 Cases*



*DCC 10 Cases*



*DCC 20 Cases*



*DCC 30 Cases*



*DCC 20 Cases DFC*  
*H.L.P.: 2050x850x500*



| REFERENCES                                 | Dimensions Extérieures |      |            | Compartiments |     | Passage libre              |     |     | Poids |
|--|------------------------|------|------------|---------------|-----|----------------------------|-----|-----|-------|
|  | H                      | L    | P          | H             | L   | H                          | L   | P   |       |
| <b>DCC 6-10 Cases</b>                      | 1850                   | 450  | 500+<br>30 | 125           | 440 | N° 1 :75<br>N° 2 à 10 : 95 | 290 | 350 | 175   |
| <b>DCC 6-12 Cases</b>                      | 2000                   | 350  | 600+<br>30 | 105           | 265 | N° 1 :75<br>N° 2 à 10 : 95 | 225 | 450 | 190   |
| <b>DCC 6-18 Cases avec tiroir de dépôt</b> | 2000                   | 650  | 600+<br>30 | 105           | 250 | N° 1 :75<br>N° 2 à 10 : 95 | 210 | 350 | 250   |
| <b>DCC 6-20 Cases</b>                      | 1850                   | 850  | 500+<br>30 | 125           | 410 | N° 1 :75<br>N° 2 à 10 : 95 | 290 | 350 | 265   |
| <b>DCC 6-30 Cases</b>                      | 1850                   | 1200 | 500+<br>30 | 125           | 380 | N° 1 :75<br>N° 2 à 10 : 95 | 290 | 350 | 390   |
| <b>DCC 6-40 Cases</b>                      | 1850                   | 1480 | 500+<br>30 | 125           | 360 | N° 1 :75<br>N° 2 à 10 : 95 | 290 | 350 | 450   |



Coffre DVS avec 4  
compartiments de  
DCC en partie haute



DCC 20





*DCC 12*



## ***TA PMR***

*Dépôt consigne adapté aux  
Personnes à mobilité réduite,  
Tablettes sur glissières télescopiques*

## NOUVELLES OPTIONS SUR DCC Côté client

### 1) Ouverture des compartiments par Carte à puce

Système électronique permettant la gestion de plusieurs compartiments locatifs.

Chaque client se voit remettre une carte à puce qui lui permettra d'accéder au compartiment qui lui est attribué pour une plage d'horaire spécifiée.

Cette carte est valable qu'une seule fois. Si le client ne vient pas récupérer les fonds qui lui sont destinés, la carte sera désactivée automatiquement par le dispositif électronique.

La programmation des cartes se fera en amont par le banquier via un logiciel informatique pour chaque passage d'un client.

Autre possibilité ; Programmation des compartiments en fonction de la carte bancaire d'un utilisateur de la banque, le client possédera un compartiment qui lui sera propre. La carte remplacera ainsi la clé habituelle.

*La porte s'ouvre automatiquement après le retrait de la carte*

### 2) Ouverture des compartiments par serrure à clavier électronique

Possibilité de condamnation des compartiments par des serrures à clavier électronique

1 code maître réservé au banquier  
1 code utilisateur destiné au client du compartiment bancaire

Ou possibilité d'avoir un code utilisateur valable une seule fois, qui s'efface automatiquement après le passage du client.

Ceci implique la programmation à chaque fois par le banquier d'un nouveau code, l'avantage est que le casier peut être attribué à plusieurs utilisateurs consécutifs.

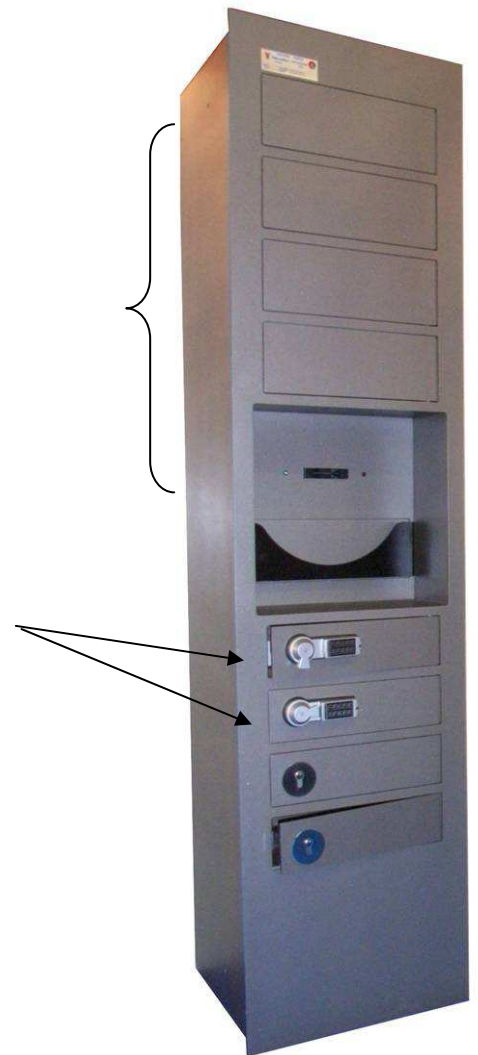

*Retraits et dépôts effectués manuellement  
ou par carte bancaire*



## COMPARTIMENTS DE LOCATION POUR BANQUES HOTELS

### FABRICATION :

- Caisse en tôle d'acier de 4 mm
- Porte en tôle d'acier de 6 mm d'épaisseur.
- Porte montée sur pivots intérieurs avec ancrage côté pivots.
- Trou de scellement sol et dos.

### SERRURE :

- Serrure de haute sécurité à 10 gorges double panneton degré B E  à clé prisonnière. (Réf. : FF07PAG)
- Deux clés par serrure.

### OPTIONS :

- Serrure de contrôle à 6 gorges indépendantes.
- Serrure principale à clé double panneton 10 gorges double panneton degré B E  pour C1 à C14.
- Trous latéraux pour assemblage des colonnes.
- Casier intérieur amovible.



2 Colonnes jumelées : 1 colonne panachée « 1C12 + 4C8 + 2C6 » et 1 colonne « C12 »

| REFERENCES | Dimensions Extérieures |     |     | Dimensions Intérieures |     |     | Passage Libre |     | Poids |
|------------|------------------------|-----|-----|------------------------|-----|-----|---------------|-----|-------|
|            | H                      | L   | P   | H                      | L   | P   | H             | L   |       |
| C 1 Case   | 2050                   | 330 | 500 | 1990                   | 320 | 440 | 1970          | 230 | 125   |
| C 2 Cases  | 2050                   | 330 | 500 | 990                    | 320 | 440 | 970           | 230 | 128   |
| C 4 Cases  | 2050                   | 330 | 500 | 490                    | 320 | 440 | 470           | 230 | 133   |
| C 6 Cases  | 2050                   | 330 | 500 | 330                    | 320 | 440 | 300           | 230 | 138   |
| C 8 Cases  | 2050                   | 330 | 500 | 240                    | 320 | 440 | 220           | 230 | 144   |
| C 10 Cases | 2050                   | 330 | 500 | 190                    | 320 | 440 | 170           | 230 | 149   |
| C 12 Cases | 2050                   | 330 | 500 | 160                    | 320 | 440 | 140           | 230 | 155   |
| C 14 Cases | 2050                   | 330 | 500 | 140                    | 320 | 440 | 110           | 230 | 160   |
| C 16 Cases | 2050                   | 330 | 500 | 120                    | 320 | 440 | 90            | 230 | 165   |
| C 18 Cases | 2050                   | 330 | 500 | 110                    | 320 | 440 | 80            | 230 | 170   |





# ARMOIRES FORTES

- IGNIFUGÉES
- REFRACTAIRES
- INFORMATIQUES



## **ARMOIRES FORTES DE SECURITE IGNIFUGEES & REFRACTAIRES**

### **FABRICATION :**

- Ces armoires sont destinées à protéger les documents vitaux des entreprises commerciales, industrielles ou des particuliers (comptabilité, dossiers clients, contrats ...) contre les risques d'incendie.
- Les parois de 60 mm sont garnies d'un isolant spécial contre la calcination.
- Les AFS I, Armoires Fortes de Sécurité Ignifugées sont conçues suivant la norme 4102 DIN (protection ½ heure).
- Les AFR, Armoires Fortes Réfractaires ayant subi avec succès les essais officiels du bâtiment à Champs-sur-Marne, suivant Procès verbal N° 64-1829 du CSTB. Test CSTB Protection Papier 1 heure.
- Construction en tôle d'acier de 20/10e suivant une conception technique dérivée des coffres-forts.
- Portes de 120 mm d'épaisseur. Feuillures de protection et profil d'ancrage côté pivots sur toute la hauteur.

### **SERRURE :**

- Pênes de diamètre 28 mm commandés par poignée. (Trois en façade, un haut et un bas) ; (pênes haut et bas sur porte de gauche pour les modèles à deux portes commandés par poignée avec inter-condamnation des tringleries).
- Serrure de haute sécurité à 10 gorges double panneton degré B E  à clé prisonnière. (Réf. : FF07PAG)

### **OPTIONS :**

- **Combinaison à 4 tubes compteurs (160.000 codes).**
- Combinaison à disques (1.000.000 codes) sans clé.
- Clavier électronique.

### **EQUIPEMENT INTERIEUR :**

- Tablettes pour dossiers suspendus (entraxe 330) réglables sur crémaillères.
- L'équipement peut être complété sur demande par l'adjonction de :
  - o Coffret intérieur.
  - o Coffre-fort de la série AG (27-40).
  - o Armoire Informatique *I125 I530*. fixée à l'intérieur. (Prof de l'armoire = 700mm)
  - o Tablettes ou tiroirs sur glissières télescopiques.
  - o Cadre sur glissières télescopiques.
  - o Séparation verticale.
  - o Râteliers pour bandes magnétiques, cassettes vidéo.
  - o Râteliers pour armes.



AFR 100 / 120



AFSi 210



AFR 195/100 + Armoire informatique

| REFERENCES       |             | DIMENSIONS EXTERIEURES |      |        | DIMENSIONS INTERIEURES |      |     | PASSAGE LIBRE |      | DEVELOPPEMENT DE LA PORTE |                        | TABLETTES | VOLUME | POIDS     |     |
|------------------|-------------|------------------------|------|--------|------------------------|------|-----|---------------|------|---------------------------|------------------------|-----------|--------|-----------|-----|
| <u>AFS « i »</u> | <u>AFR</u>  | H                      | L    | P      | H                      | L    | P   | H             | L    | Ouverture Porte à 90°     | Ouverture Porte à 180° |           |        | AFS « i » | AFR |
| AFS i.22         | AFR 40/52   | 400                    | 520  | 400+30 | 260                    | 400  | 185 | 240           | 330  | 400 + 410                 | 520 + 320              | 1         | 22     | 55        | 70  |
| AFS i.50         | AFR 60/52   | 600                    | 520  | 460+30 | 460                    | 400  | 245 | 440           | 330  | 460 + 410                 | 520 + 320              | 1         | 50     | 75        | 115 |
| AFS i.90         | AFR 80/60   | 800                    | 600  | 480+30 | 660                    | 480  | 265 | 640           | 410  | 480 + 490                 | 600 + 400              | 1         | 90     | 105       | 155 |
| AFS i.210        | AFR 100/65  | 1000                   | 650  | 600+30 | 860                    | 530  | 385 | 840           | 460  | 600 + 530                 | 650 + 450              | 2 D.S     | 210    | 155       | 205 |
| AFS i.425        | AFR 100/120 | 1000                   | 1200 | 600+30 | 860                    | 1080 | 385 | 840           | 1010 | 600+<br>+610              | 600<br>+560            | 2 D.S     | 425    | 225       | 255 |
| AFS i.365        | AFR 140/75  | 1400                   | 750  | 600+30 | 1260                   | 630  | 385 | 1240          | 560  | 600 + 640                 | 750 + 550              | 3 D.S     | 365    | 235       | 265 |
| AFS i.560        | AFR 170/90  | 1700                   | 900  | 600+30 | 1560                   | 780  | 385 | 1540          | 710  | 600<br>+460               | 600<br>+410            | 4 D.S     | 560    | 275       | 325 |
| AFS i.730        | AFR 195/100 | 1950                   | 1000 | 600+30 | 1810                   | 880  | 385 | 1790          | 810  | 600<br>+510               | 600<br>+460            | 5 D.S     | 730    | 345       | 385 |
| AFS i.900        | AFR 195/120 | 1950                   | 1200 | 600+30 | 1810                   | 1080 | 385 | 1790          | 1010 | 600<br>+610               | 600<br>+560            | 5 D.S     | 900    | 395       | 435 |



*AFS i 900*



*AFS i 900*  
8 Tiroirs télescopique, Tablette Fixe en Haut  
Et tablette réglable en partie Basse



*AFR 195/120*



*AFS i 365*  
tablettes télescopiques



*AFR 40/52*



*AFR 170/90 à 9 Tiroirs (1)*

## ARMOIRES INFORMATIQUES

### Caractéristiques:

- Haute protection contre le feu: de 60 minutes jusqu'à 120 minutes selon les modèles dans des conditions d'expositions à **une température constante de 1000°C.**
- Caisson intérieur supplémentaire en panneaux de particules mélaminés et de protections spécifiques qui jouent le rôle d'isolant thermique.
- Les joints du caisson et les feuillures de la porte extérieure assurent l'hermétisme aux liquides, à l'air, à la vapeur et à la fumée.
- Protection contre les champs magnétiques et les phénomènes électrostatiques

| Références | Résistance<br>s au feu<br>(en min) | Dimensions Extérieures |     |     | Dimensions Intérieures |     |     | Tablettes     | Volume | Poids |
|------------|------------------------------------|------------------------|-----|-----|------------------------|-----|-----|---------------|--------|-------|
|            |                                    | H                      | L   | P   | H                      | L   | P   |               |        |       |
| i 125      | 60                                 | 420                    | 355 | 435 | 216                    | 156 | 165 | 1             | 7      | 45    |
| i 530      |                                    | 525                    | 405 | 440 | 306                    | 196 | 165 | 1             | 12     | 65    |
| i 070      | 90                                 | 700                    | 500 | 500 | 406                    | 271 | 195 | 2             | 27     | 120   |
| i 825      | 120                                | 830                    | 690 | 720 | 485                    | 400 | 405 | 1 + 3 Tiroirs | 80     | 265   |
| i 120      |                                    | 1220                   | 690 | 720 | 875                    | 400 | 405 | 1 + 4 Tiroirs | 145    | 355   |
| i 130      |                                    | 1445                   | 690 | 720 | 1100                   | 400 | 405 | 1 + 5 tiroirs | 180    | 480   |

**Condamnation** : Serrure à clé (Option : clavier Electronique)

### Capacité

| Modèles | 3.5" | 4mm  | 8mm | CD  | DLT | LTO | ZIP  | Micro<br>Film | Stream<br>er |
|---------|------|------|-----|-----|-----|-----|------|---------------|--------------|
| i 125   | 206  | 74   | 33  | 30  | 16  | 22  | 48   | 24            | 49           |
| i 530   | 382  | 150  | 54  | 53  | 20  | 36  | 96   | 42            | 88           |
| i 070   | 612  | 201  | 126 | 87  | 62  | 96  | 192  | 88            | 192          |
| i 825   | 1808 | 580  | 825 | 282 | 126 | 171 | 342  | 153           | 475          |
| i 120   | 3616 | 1276 | 627 | 564 | 294 | 399 | 798  | 357           | 1045         |
| i 130   | 4972 | 1508 | 741 | 752 | 378 | 513 | 1026 | 459           | 1235         |



I 125



I 530



I 070



I 080



I 825



I 130

## MEUBLES TIROIRS

### Caractéristiques:

- Haute protection contre le feu: résistance de 60 minutes dans des conditions d'expositions à **une température constante de 1000°C.**
- Corps monobloc en acier
- Armoires munie de 2 ou 4 tiroirs sur rails coulissants.
- Chaque tiroir est isolé des autres et possède un crochet intérieur avec une position d'ouverture et de fermeture.
- Les supports sont ajustables pour les dossiers suspendus.
- Cette armoire est équipée de roulettes.

**Condamnation** : Serrure à clé (Option : clavier Electronique)

| Références | Résistance<br>s au feu<br>(en min) | Dimensions Extérieures |     |     | Dimensions tiroir |     |     | Tiroirs | Volume | Poids |
|------------|------------------------------------|------------------------|-----|-----|-------------------|-----|-----|---------|--------|-------|
|            |                                    | H                      | L   | P   | H                 | L   | P   |         |        |       |
| i 2000     | 60                                 | 820                    | 528 | 675 | 254               | 384 | 505 | 2       | 99     | 145   |
| i 4000     |                                    | 1500                   | 528 | 675 | 254               | 384 | 505 | 4       | 197    | 266   |





**COFFRES-FORTS**  
**Forestier**  
MAISON FONDÉE EN 1850

# SERRURES & COMBINAISONS

**Serrure  
A Clé Double Panneton**

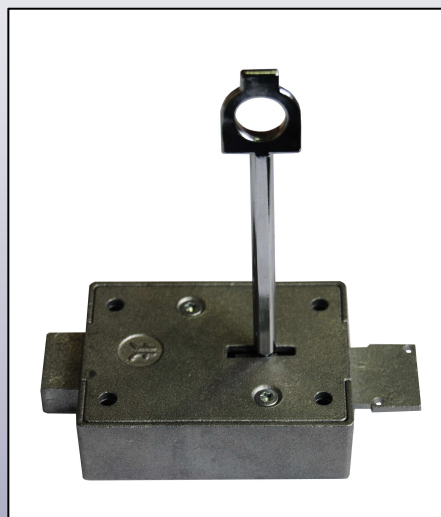

**Combinaison  
Mécanique**



## SERRURES ET COMBINAISONS « MECANIQUE »

### **SERRURE : FF07PAG « degré B E A2P »**

Clé double Panneton, 10 gorges, serrure suivant dimensions du module « magique », clé prisonnière.

Clé possédant un numéro afin de pouvoir la reproduire.

*Attention : un ticket sera présent avec votre serrure lors de son acquisition, conservez-le avec précaution, celui-ci permettant la reproduction de la clé.*

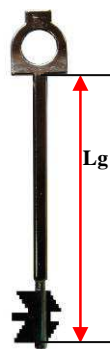
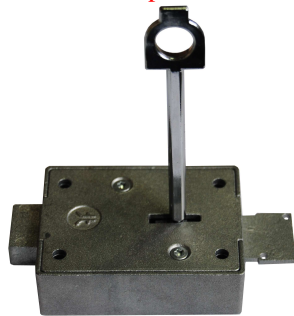

Lg : 46 ou 106mm

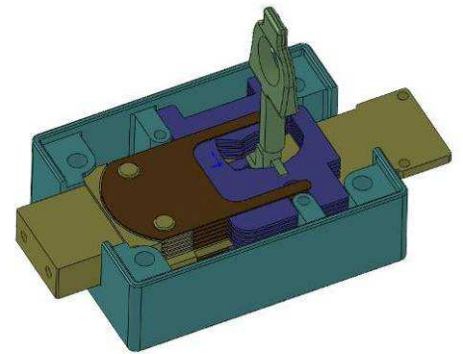

### **SERRURE : CDT 60 « degré B »**

Clé Double Panneton, 14 gorges indépendantes

- Clé Non Prisonnière

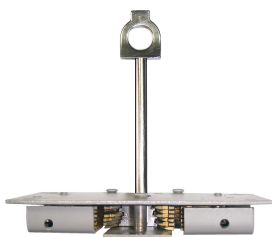

### **Ebauche Clé Double Panneton 14 gorges**

Clé Pliante : Lg sur demande

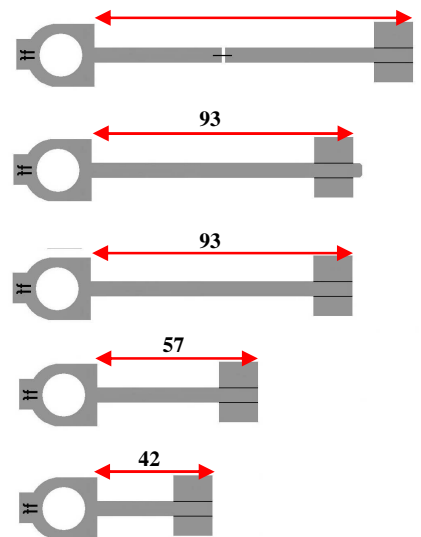

### **SERRURE : CDT 60**

Clé Double Panneton, 14 gorges indépendantes

- Clé Prisonnière



### **COMBINAISON : « 4 TC »** Combinaison mécanique 4 tubes compteurs 160.000 Codes

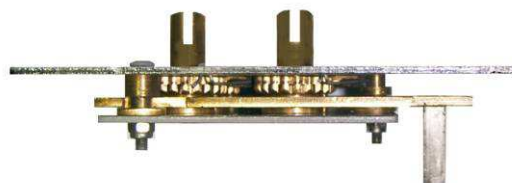

Clé de Changeur





## SERRURE « 8/17 »

- 6 gorges indépendantes,
- Clé prisonnière

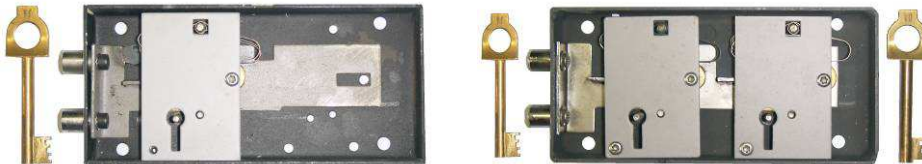

« Serrure 8/17 »

avec « Contrôle d'ouverture ».

## Ebauche Clé Simple Panneton

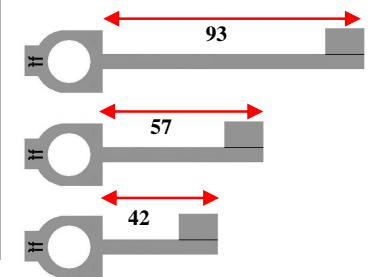

## SERRURES A POMPE

### POMPE FF 6 Garnitures

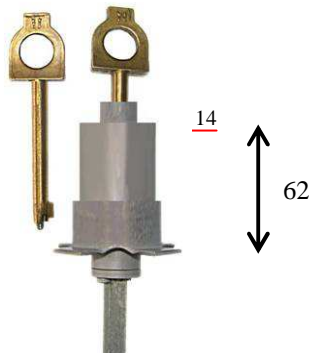

### Pompe et Gorges FF 12 Garnitures

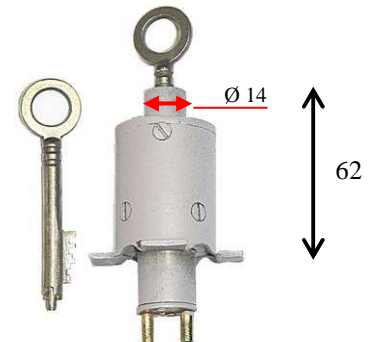
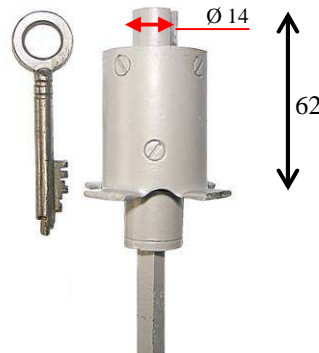

### POMPE HELICE – 8 Garnitures

Hauteur 45, 50, 55, 60, 65, 70, 75, 80 & 90 mm

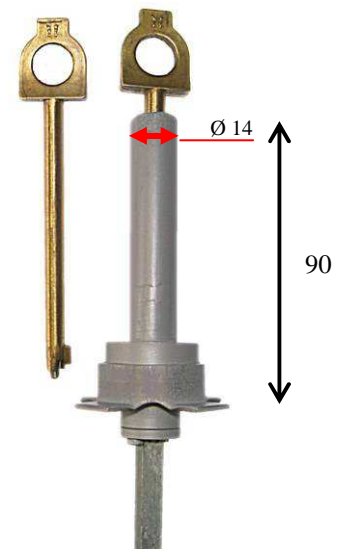
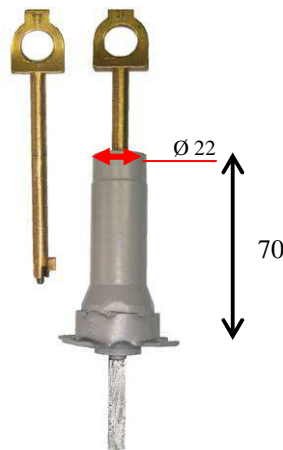
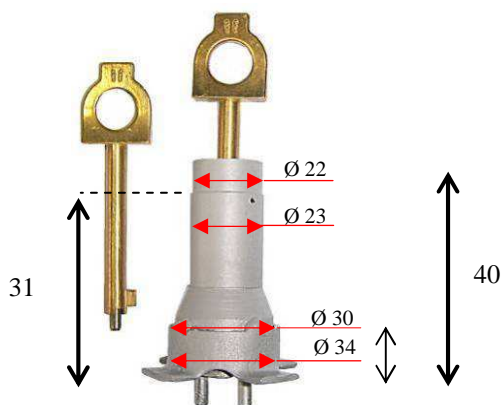

### Ebauche Clé à Pompe

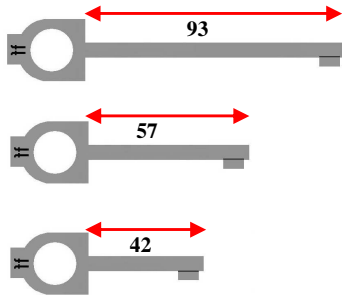

### Ebauche Clé à Pompe & Gorges

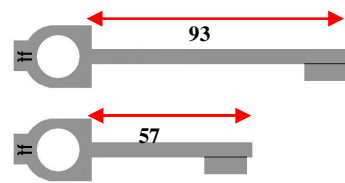

## LES CACHES ENTREES FORESTIER

### Les supports de Cache Entrée :

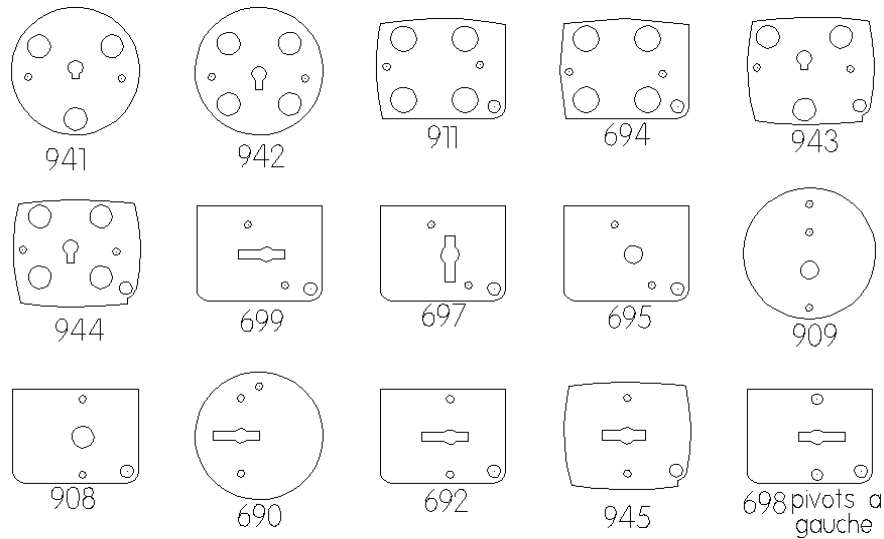

### Cache Entrée :



## SERRURES à Disques

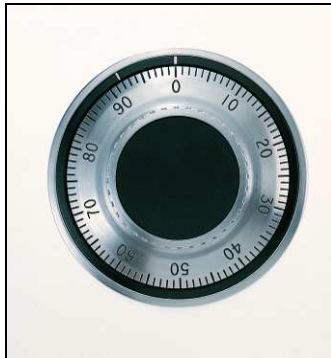

### COMBINAISON A 3 OU 4 DISQUES

- Commande par "bouton" avec mécanisme silencieux.

Modèle à 3 disques (L3330) = "GR2" "A2P A" "VDS 1" "UL 2"

(L3332) = "GR 2M" "VDS 3" "UL 2M"

(L1985) = "GR 1" "A2P B" "VDS 2" "UL 1"

Modèle à 4 disques (L1947) = "GR 1" "A2P B" "VDS 3" "UL 1"

Lecture frontale ou "anti-espionnage"

Possibilité de blocage du bouton par serrure à clé

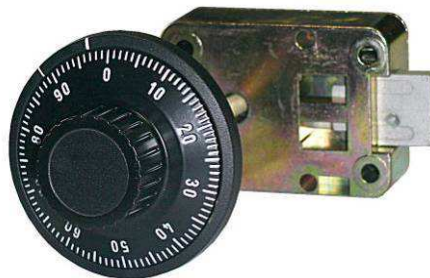

### SERRURE A CLE MECANIQUE PROGRAMMABLE

- Composée de 4 disques.

- Fournie avec 2 clés.

#### Agrément:

- "A2P degré B »"

## SERRURES ELECTRONIQUES

- La **LG BASIC** est une serrure de coffre à combinaison électronique.
- Son clavier alphanumérique vous permet de mémoriser soit un code à six chiffres, soit un nom.
- La serrure se ferme et se condamne dès que vous fermez la porte du coffre et tournez la poignée.
- Aucune information n'est perdue lorsque la serrure n'est plus alimentée, un témoin d'usure de pile vous informe de son état.



### Caractéristiques:

- Codes utilisateurs avec hiérarchisation.
- Pile 9V alcaline située dans le clavier.
- Blocage sur faux codes.

### Agréments:

- "UL type 1"
- "VdS" classe 2
- "ENV 1300" en classe B



- La **SAFE BASIC** est une serrure de coffre à combinaison électronique possédant les mêmes caractéristiques que la LG BASIC avec en plus un clavier alphanumérique pouvant résister à une utilisation journalière *supérieure à 50 Ouvertures*.

### Caractéristiques:

- Codes utilisateurs avec hiérarchisation.
- Blocage sur faux codes.
- 2 Piles 9V alcaline située dans le clavier.
- Pour une utilisation intensive

### Agréments:

- "UL type 1"
- "VdS" classe 2
- "ENV 1300" classe B

- La **Serrure EM 2020** est une serrure de coffre à combinaison électronique.
- Son clavier alphanumérique vous permet de mémoriser soit un code à six chiffres, soit un nom.
- La serrure se ferme et se condamne dès que vous fermez la porte du coffre et tournez la poignée.
- Aucune information n'est perdue lorsque la serrure n'est plus alimentée, un témoin d'usure de pile vous informe de son état.



### Caractéristiques:

- Codes utilisateurs avec hiérarchisation.
- Blocage sur faux codes.
- 1 Piles 9V alcaline située dans le clavier.

### Agréments:

- "UL type 1"
- "VdS" classe 2
- "ENV 1300" classe B



- La **Serrure EM 2020 avec temporisation d ouverture**, est une serrure de coffre à combinaison électronique.

Son clavier alphanumérique vous permet de mémoriser soit un code à six chiffres, soit un nom.

Vous pouvez programmer une fenêtre de retard d'ouverture (de 1 à 99 min), puis la fenêtre d'ouverture (de 1 à 19min)

La serrure se ferme et se condamne dès que vous fermez la porte du coffre et tournez la poignée.

- Aucune information n'est perdue lorsque la serrure n'est plus alimentée, un témoin d'usure de pile vous informe de son état.

### Caractéristiques:

- Codes utilisateurs avec hiérarchisation.
- Temporisation d'ouverture
- Blocage sur faux codes.
- 1 Piles 9V alcaline située dans le clavier.

### Agréments:

- "UL type 1"
- "VdS" classe 2
- "ENV 1300" classe B

- La **Serrure AXESSOR**, est une serrure de coffre à combinaison électronique.

Serrure brevetée à pêne motorisé et re-verrouillage automatique • Pêne et

moteur contrôlés par capteurs • Boîtier aux dimensions du standard

international en métal de haute finition avec connecteur USB • Grande

mémoire: 4800 événements horodatés • Alimentation externe optionnelle

Affichage avec grand visibilité • Compartiment Pile (3×AM3, AA) •

Alimentation externe optionnelle

Logiciel de programmation en option (connexion PC via câble USB)

• 4 niveaux hiérarchisés: 1 maître, 4 managers, 36 utilisateurs, 1 convoyeur

• Mode ouverture conjointe

• Mode conjoint pour programmation

• Blocage du code: individuel ou par groupe

• Pénalité après l'entrée de 4 codes erronés

• Ouverture interdite: maître et/ou managers

• Master peut modifier temps de blocage

• Autorisation fermeture immédiate: managers et/ou utilisateurs

• Passage d'heure été/hiver automatique

• Programme hebdomadaire d'ouvertures autorisées

• Vacances/jours fériés programmables sur 20 ans

• Temporisation : Ouverture par groupe de codes

• Sous contrainte par groupe de codes Certifications •



### Agréments:

- "UL type 1"
- "VdS" classe 2
- "ENV 1300" classe B
- "CNPP A2P niveau B/E",



# Société KLOZ

1 bis rue du Clos Michel  
35590 ST GILLES

Tel. : 02 23 61 01 41  
[contact@kloz35.fr](mailto:contact@kloz35.fr)

[www.klozbretagne.com](http://www.klozbretagne.com)

## TABLE DES MATIERES

|  |      |
|--|------|
| COFFRES – FORTS .....  | 1    |
| <b>COFFRES FORTS CSE, I, II &amp; III E</b> .....  | 2    |
| COFFRES – FORTS TRES GROS RISQUES .....  | 5    |
| <b>COFFRES FORTS Série GP Classe IV &amp; V E</b> .....  | 6    |
| COFFRES – FORTS CLASSE I – II – III – IV E <b>D.F.C DEPOT DE FONDS &amp; SYSTEMES DE DEPOT</b> ..... | 9    |
| <b>Coffres Forts dépôt de Fond par Cylindre</b> .....  | 10   |
| <b>Tête de Dépôt</b> .....   | 11   |
| <b>Tiroir de dépôt</b> .....   | 12   |
| <b>Dépôt Manuel d'Argent Sécurisé par Tiroir</b> .....   | 15   |
| <b>Dépôt Manuel d'Argent</b> .....   | 16   |
| <b>Dépôt de Valeurs Sécurisé : DVS</b> .....   | 17   |
| <b>Dépôt de Valeurs Sécurisé Avec Contrôle par Carte Bancaire</b> .....                              | 21   |
| <b>Caisse Temporisée CT 650</b> .....  | 24   |
| <b>Niche de dépôt de Chèques</b> .....   | 26   |
| <b>TA Guichet Dépôt Blindé (TA GDB)</b> .....  | 27   |
| <b>Systèmes de Dépôt</b> .....   | 28   |
| <b>Caisses Escamotable Anti-Hold Up</b> .....  | 29   |
| COFFRES – FORTS CLASSE I – II – III – IV – VE <b>T.D.F TRANSFERT DE FONDS</b> .....                  | 31   |
| <b>Coffres Forts Transfert de Fonds</b> .....  | 32   |
| <b>Avec Rack Axytrans</b> .....  | 36   |
| <b>Portillon à Porte Rentrante Escamotable</b> .....   | 38   |
| <b>Coffre Transfert « Passe Paquet » Avec Asservissement Mécanique des portes</b> .....              | 39   |
| <b>Coffre Boite Aux Lettres &amp; Boite Messagerie</b> .....   | 40   |
| <b>Coffres Forts Combinés DFC avec contrôle des dépôts – TDF – Passe Monnaie</b> .....               | 46   |
| <b>Trappon Passe Fonds</b> .....   | 50   |
| PORTES METALLIQUES BLINDEES & PORTES FORTES BLINDEES .....   | 51   |
| <b>Porte Métallique Blindée "JD" &amp; "JDR" Pour ETS</b> .....                                      | 52   |
| <b>Porte Métallique Blindée "JD CR4"</b> .....   | 54   |
| <b>Porte Métallique Blindée</b> .....  | 55   |
| <b>Porte Forte Blindée</b> .....   | 57   |
| COFFRES – FORTS SERIE A EMMURER .....  | 60   |
| COFFRES-FORTS TOUT ACIER A EMMURER & BLOC A POSER .....  | 61   |
| COFFRE A ENTERRER .....  | 69   |
| COFFRES ET ARMOIRES A CLES .....   | 71   |
| ARMOIRES FORTES .....  | 75   |
| <b>Armoire Forte de Bureau « AFB »</b> .....   | 76   |
| <b>Armoire à Fusils « AFF »</b> .....  | 77   |
| <b>Armoire Forte de Sécurité « AFS »</b> .....   | 78   |
| <b>Armoire Forte Porte Rentrante</b> .....   | 84   |
| <b>Armoire Forte 34 DF</b> .....   | 85   |
| COLONNES DE DEPOT/DISTRIBUTION D'ARMES INDIVIDUELLES .....   | 8792 |
| ARMOIRE ET COFFRES FORTS DEFENSE A BROUILLAGE AUTOMATIQUE .....                                      | 91   |
| DEPOT CONSIGNE COMMERCANT AGREE CAMCA .....  | 97   |
| COMPARTIMENTS DE LOCATION POUR BANQUES HOTELS .....  | 104  |
| ARMOIRES FORTES IGNIFUGEES - REFRACTAIRES - INFORMATIQUES .....                                      | 105  |
| <b>Armoires Fortes de Sécurité Ignifugées &amp; Réfractaires</b> .....                               | 106  |
| <b>Armoires Informatiques</b> .....  | 109  |
| <b>Meubles Tiroir Réfractaires</b> .....   | 110  |
| SERRURES & COMBINAISONS .....  | 111  |
| <b>Serrures et Combinaisons Mécaniques</b> .....   | 112  |
| <b>Serrures à Pompe</b> .....  | 113  |
| <b>Les Caches Entrée Forestier</b> .....   | 114  |
| <b>Serrures à Disques</b> .....  | 115  |
| <b>Serrures Electroniques</b> .....  | 116  |

## LES COFFRES FORTS FORESTIER Maison fondée en 1825.

Une activité commencée avant 1825 avec la serrurerie, la Maison Forestier n'a cessée de proposer de nouveaux procédés en matière de sécurité. Serrurier à l'origine, c'est Forestier qui imagina et forgea la serrure et la clé du tombeau de Napoléon 1er.



*La forure de la clef et le profil de la tige de broche du canon représentent une croix de la Légion d'Honneur.*

**SERRURE REALISEE PAR HYPOLYTE  
FORESTIER EN 1873**

CLE de la serrure du TOMBEAU  
de NAPOLEON 1er à l'Hôtel des  
INVALIDES (réalisée par Forestier)  
Détail du canon de la serrure et de  
l'extrémité de la clé.

Parallèlement à leur expérience de serrurier, les Frères Forestier décident de se diversifier et proposent à leur clientèle de nouveaux types de coffres-forts, à partir de 1850.

Maison au savoir-faire réputé, Forestier vous propose aujourd'hui une gamme très étendue de meubles de haute sécurité.

Entièrement conçus et fabriqués en notre usine de Valines, tous les coffres-forts construits avec des procédés modernes (CFAO) répondent aux normes de sécurité en vigueur et font l'objet de contrôles continus et rigoureux.

De ce fait nous pouvons répondre et adapter toutes nos fabrications à vos besoins, à vos mesures, avec des équipements de serrurerie "classique" ou électronique (clavier, retardateur, serrure horaire électronique.....)

**FORESTIER réalise sur demande toutes fabrications spécifiques.** Notre souplesse de production nous permet de vous proposer des solutions sécurisées et adaptées à vos besoins.

Notre serrure à clé Double Panneton 10 gorges (de fabrication Forestier) est agréée Classe B A2PE par le CNPP, ainsi que nos fabrications de coffres-forts :

- AGE A2P CLASSE CS-E
- JAG A2P CLASSE I-E
- NG A2P CLASSE II-E
- BC A2P CLASSE III-E
- GP4 A2P CLASSE IV-E
- GP5 A2P CLASSE V-E



- Revendeurs et S.A.V. dans toute la France.
- Plus de 350 références fabriquées dans nos ateliers.





# COFFRES-FORTS FORESTIER

Sécurité contre le Vol & le Feu

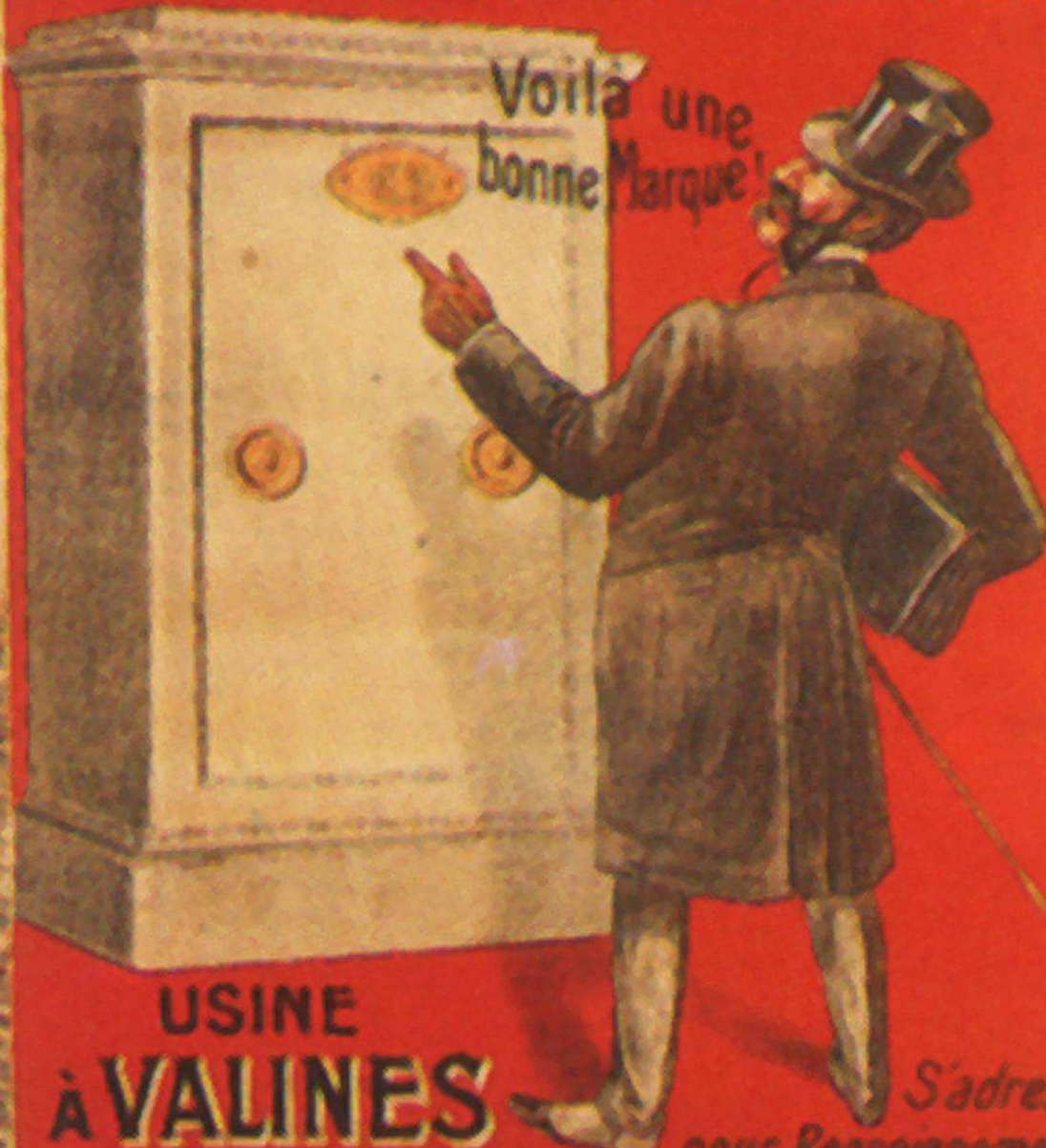

USINE  
À VALINES  
(SOMME)

S'adresser  
pour Renseignements  
à M.



## Société KLOZ

1 bis rue du Clos Michel  
35590 ST GILLES

Tel. : 02 23 61 01 41  
[contact@kloz35.fr](mailto:contact@kloz35.fr)

[www.klozbretagne.com](http://www.klozbretagne.com)